

# АТОЛ

## АТОЛ 90Ф

Контрольно-кассовая  
техника



Руководство  
по эксплуатации

# 2020



# Содержание

Введение.....	8
Вводная часть .....	8
Условные обозначения.....	8
Используемые сокращения.....	9
Описание изделия .....	10
Использование по назначению .....	10
Схемы взаимодействия ККТ–ФНС/ОФД .....	11
Внешний вид ККТ. Маркировка .....	14
Питание изделия .....	16
Работа от сети .....	16
Работа от аккумулятора .....	16
О режиме пониженного энергопотребления .....	17
Подготовка к эксплуатации .....	18
Требования безопасности .....	18
Заправка бумаги.....	18
Установка сим карты в слот ККТ.....	21
Замена аккумуляторной батареи .....	22
Замена ФН.....	24
Порядок ввода в эксплуатацию .....	25
Установка даты и времени в изделии .....	25
Особенности работы ККТ с ФН.....	27
Настройка обмена с ОФД .....	28
Контроль отправки ФД ОФД.....	29
О режимах и паролях.....	30
Лицензии ККТ .....	33
Системы налогообложения и налоги. Основные положения .....	34
Система налогообложения (СНО).....	34
Наименования и ставки налога.....	35
Регистрация/перерегистрация ККТ .....	37
Регистрация ККТ .....	37
Перерегистрация ККТ.....	39
Замена ФН.....	42
Закрытие ФН .....	45

Режим оформления кассовых чеков .....	48
Вход в режим оформления кассовых чеков .....	48
Открытие смены .....	49
Функции клавиш .....	49
Основные положения .....	50
Использование безналичных средств платежа (платежной картой) .....	51
Оформление кассового чека .....	51
Алгоритм формирования кассового чека .....	52
Изменение реквизитов кассового чека .....	53
Оформление позиции по коду товара .....	57
Оформление позиции по свободной цене .....	59
Оформление возврата прихода .....	64
О вводе абонентского номера .....	65
Повтор последней позиции .....	65
Отмена текущего чека .....	65
Закрытие/оплата чека .....	66
Оплата без подсчета суммы сдачи .....	66
Оплата с подсчетом суммы сдачи .....	67
Оформление кассового чека коррекции .....	68
Пробный чек .....	70
Внесение/выплата денег в/из кассы .....	70
Внесение наличных .....	70
Выплата наличных .....	71
Режим кассовых отчетов .....	72
Вход в режим кассовых отчетов без гашения .....	72
Функции клавиш .....	73
Отчет о текущем состоянии расчетов .....	74
Отчет о состоянии счетчиков ККТ без гашения .....	74
Отчет по секциям .....	76
Отчет по кассирам .....	77
Отчет по реализованным товарам .....	77
Почасовой отчет .....	79
Отчет количеств .....	79
Режим отчета о закрытии смены .....	80
Вход в режим отчета о закрытии смены .....	80

Функции клавиш .....	81
Отчет о состоянии счетчиков с гашением. Закрытие смены .....	81
Общее гашение .....	84
Режим программирования .....	85
Вход в режим программирования .....	85
Функции клавиш .....	86
Основные положения .....	87
Индикация координат .....	87
Ввод значений строковых полей .....	87
Ввод значений вещественных полей .....	89
Ввод значений целочисленных полей .....	90
Коды символов .....	90
Коды ошибок .....	91
Неполадки и способы их устранения .....	95
Приложение 1 .....	101
Реквизиты товарной позиции в кассовом чеке .....	101
Оформление товарной позиции .....	101
Блок реквизитов кассового чека .....	102
Блок реквизитов отчетов о открытии и закрытии смены .....	104
Приложение 2 .....	106
Сервисный режим (тестовый) .....	106
Информация об изделии .....	106
Демонстрационная печать .....	108
Технологический прогон .....	110
Диагностика соединения с ОФД .....	111
Инициализация таблиц начальными значениями .....	113
Технологическое обнуление .....	113
Приложение 3 .....	114
Установка драйвера под ОС Windows .....	114
Установка драйверов для работы через USB-порт .....	116
Особенности интерфейсов обмена с ОФД .....	118
Особенности работы с EthernetOverUsb .....	118
Особенности работы с GSM модемом .....	119
Особенности работы по WiFi .....	119
Приложение 4. Утилита «Редактор таблиц» .....	120

Таблицы ККТ.....	120
Подготовка к работе.....	121
Внешний вид рабочего окна утилиты.....	122
Настройка связи с ККТ.....	123
Считывание Таблиц из ККТ.....	123
Редактирование содержимого ячеек Таблиц.....	124
Запись настроек в ККТ.....	126
Экспорт настроек.....	126
Импорт настроек.....	127
Описание особенностей программирования Таблиц ККТ.....	128
Таблица 1. «Товары».....	128
Таблица 2. «Типы и режимы кассы».....	131
Таблица 3. «Пароли кассиров и администраторов».....	131
Таблица 4. «Параметры скидок и надбавок».....	131
Таблица 5.....	132
Таблица 6. «Текст в чеке».....	132
Таблица 7. «Наименования секция и налоги по секциям».....	133
Таблицы 8-9.....	133
Таблица 10.....	133
Таблица 11.....	133
Таблица 12. «Наименования типов оплаты».....	134
Таблица 13. «Налоги».....	134
Таблицы 14-16.....	134
Таблица 17. «Настройка беспроводных соединений».....	135
Таблица 18.....	135
Таблица 19. «Настройка соединения с ОФД».....	135
Таблицы 20-22.....	136
Таблица 23. «Поставщики».....	136
Таблица 24. «Единицы измерения».....	137
Таблица 25.....	137
Приложение 5.....	138
Оформление чека при торговле алкогольной продукцией.....	138
Общие положения.....	138
Установка связи с УТМ АТОЛ (синхронизация).....	139
Оформление чека прихода для алкогольной продукции.....	140

Крепкие спиртные напитки (маркированная алкогольная продукция).....	140
Слабоалкогольная продукция (немаркированная).....	142
Оформление чека возврата прихода для алкогольной продукции .....	144
Отмена текущего чека для алкогольной продукции .....	146

# Введение

## Вводная часть

Руководство по эксплуатации предназначено для ознакомления с функциональными возможностями модели контрольно-кассовой техники АТОЛ 90Ф (далее – ККТ).

До ознакомления с документацией на ККТ, ввода ККТ в эксплуатацию и проведения пуско-наладочных работ, подключать ККТ к ПК и сети электропитания, а также подключать к ККТ периферийное оборудование, не разрешается.

Пуско-наладочные работы и техническое обслуживание ККТ может производиться технически подготовленными специалистами, с использованием документации для данной модели ККТ.

В настоящем руководстве представлена информация о работе с изделием, описаны параметры его настройки, примеры их использования, а также образцы печатаемых документов версии ФФД 1.05 (подробнее см. документ «Форматы фискальных документов, обязательных к использованию», представленные на сайте ФНС).

## Условные обозначения



Текст, выделенный таким образом, является важным и требует обязательного прочтения и выполнения, описанных в нем действий.



Информация, отмеченная таким образом, носит ознакомительный и/или рекомендательный характер.

---



## Используемые сокращения

АКБ	Аккумуляторная батарея
ЕГАИС	Единая государственная автоматизированная информационная система, предназначенная для государственного контроля над объёмом производства и оборота этилового спирта, алкогольной и спиртосодержащей продукции.
ЗН	Заводской номер ККТ
ККТ	Контрольно-кассовая техника
РН ККТ	Регистрационный номер ККТ
КПП	Код причины постановки – код, используемый в дополнение к идентификационному номеру налогоплательщика, и применяемый в отношении организаций, в связи с их постановкой на учёт в разных налоговых органах
КЭП	Квалифицированная электронная подпись
ОС	Операционная система
ОФД	Оператор фискальных данных
ПК	Персональный компьютер
ПО	Программное обеспечение
ТС КНО	Технические средства контроля налоговых органов
СНО	Система налогообложения
УТМ АТОЛ	Универсальный транспортный модуль АТОЛ HUB-19
ФД	Фискальный документ
ФН	Фискальный накопитель
ФНС	Федеральная налоговая служба
ФП	Фискальный признак
ФФД	Формат фискального документа
ЧЛ	Чековая лента
ШК	Штрихкод
ЭЦП	Электронная цифровая подпись



Запрещается использовать изделие до ознакомления с разделом «Требования безопасности»

# Описание изделия



## Использование по назначению

ККТ АТОЛ 90Ф соответствует всем требованиям, установленным Федеральным законом № 54-ФЗ «О применении контрольно-кассовой техники при осуществлении расчетов<sup>1</sup> в Российской Федерации» и Федеральным законом №303-ФЗ «О внесении изменений в отдельные законодательные акты Российской Федерации о налогах и сборах» (повышение НДС до 20%) и внесена в реестр контрольно-кассовой техники.

ККТ АТОЛ 90Ф содержит внутри корпуса фискальный накопитель, осуществляет формирование фискальных документов, передачу фискальных документов в налоговые органы через оператора фискальных данных и печать фискальных документов на бумажных носителях. Установленный в ККТ АТОЛ 90Ф фискальный накопитель, является программно-аппаратным шифровальным (криптографическим) средством защиты фискальных данных и обеспечивает возможность формирования фискальных признаков, запись фискальных данных в некорректируемом виде (с фискальными признаками), их энергонезависимое долговременное хранение, проверку фискальных признаков, расшифровывание и аутентификацию фискальных документов, подтверждающих факт получения оператором фискальных данных фискальных документов, переданных контрольно-кассовой техникой, направляемых в контрольно-кассовую технику оператором фискальных данных (далее - подтверждение оператора), а также обеспечивающее возможность шифрования фискальных документов в целях обеспечения конфиденциальности информации, передаваемой оператору фискальных данных. Операторы фискальных данных - организации, созданные в соответствии с законодательством Российской Федерации и находящиеся на территории Российской Федерации, получившие в соответствии с законодательством Российской Федерации разрешение на обработку фискальных данных.

До начала применения ККТ для осуществления расчетов, ККТ должна быть зарегистрирована в налоговых органах<sup>2</sup>. Действия, которые необходимо выполнить пользователю ККТ, для регистрации ККТ в налоговых органах и начала эксплуатации ККТ, описаны в разделе «Взаимодействие с ФНС через ОФД».



**Применение изделия при осуществлении денежных расчетов до проведения регистрации ККТ запрещено.**

<sup>1</sup>— Расчеты - прием (получение) и выплата денежных средств наличными деньгами и (или) в безналичном порядке за товары, работы, услуги, а также прием денежных средств при реализации лотерейных билетов, электронных лотерейных билетов, приеме лотерейных ставок и выплате денежных средств в виде выигрыша при осуществлении деятельности по организации и проведению лотерей. В целях настоящего Федерального закона под расчетами понимаются также прием (получение) и выплата денежных средств в виде предварительной оплаты и (или) авансов, зачет и возврат предварительной оплаты и (или) авансов, предоставление и погашение займов для оплаты товаров, работ, услуг (включая осуществление ломбардами кредитования граждан под залог принадлежащих гражданам вещей и деятельности по хранению вещей) либо предоставление или получение иного встречного предоставления за товары, работы, услуги.

<sup>2</sup>— Регистрация в налоговых органах подразумевает под собой внесение налоговым органом записи об экземпляре модели контрольно-кассовой техники, ее фискального накопителя и о пользователе ККТ в журнал учета контрольно-кассовой техники, присвоение налоговым органом контрольно-кассовой технике регистрационного номера и выдача пользователю карточки регистрации контрольно-кассовой техники с указанием ее регистрационного номера на бумажном носителе или в электронном документе, подписанном усиленной квалифицированной электронной подписью.

## Схемы взаимодействия ККТ–ФНС/ОФД

### Взаимодействие с ФНС через ОФД

Для работы с ККТ АТОЛ 90Ф пользователю ККТ необходимо выполнить следующие действия:

1. Зарегистрироваться лично в отделении ФНС или в кабинете ККТ на официальном сайте налоговых органов (ФНС), предварительно указав все необходимые реквизиты (организации или индивидуальный предприниматель), при этом использовать квалифицированную электронную подпись (КЭП). Уникальную КЭП можно получить в удостоверяющем центре, аккредитованном в Минкомсвязи. Адреса таких центров опубликованы на сайте ведомства.
2. Заключить договор с Оператором фискальных данных, аккредитованным налоговыми органами, для обмена данными и последующей передачи информации о данном экземпляре ККТ в налоговые органы. Оператор фискальных данных - выполняет обработку фискальных данных с применением технических средств, которая включает получение, проверку достоверности, сбор, запись, систематизацию, накопление, хранение в некорректируемом виде, извлечение, использование, передачу в адрес налоговых органов в виде фискальных документов, предоставление налоговым органам таких данных и доступа к ним.
3. Через личный кабинет ККТ на сайте налоговых органов отправить заявку на регистрацию ККТ, удостоверив ее КЭП.
4. Получить от налоговых органов данные, необходимые для проведения регистрации данного экземпляра ККТ.
5. Внести в данный экземпляр ККТ реквизиты регистрации ККТ и выполнить регистрацию ККТ (подробнее изложено в разделе «Регистрация/перерегистрация ККТ»).
6. Получить карточку регистрации ККТ

После успешной регистрации ККТ взаимодействие с ФНС через ОФД осуществляется по следующей схеме:



### Взаимодействие ККТ с ОФД

В целях обеспечения информационной безопасности первичное подключение ККТ по каналам связи осуществляется через межсетевой экран (маршрутизатор, шлюз и т.д.)

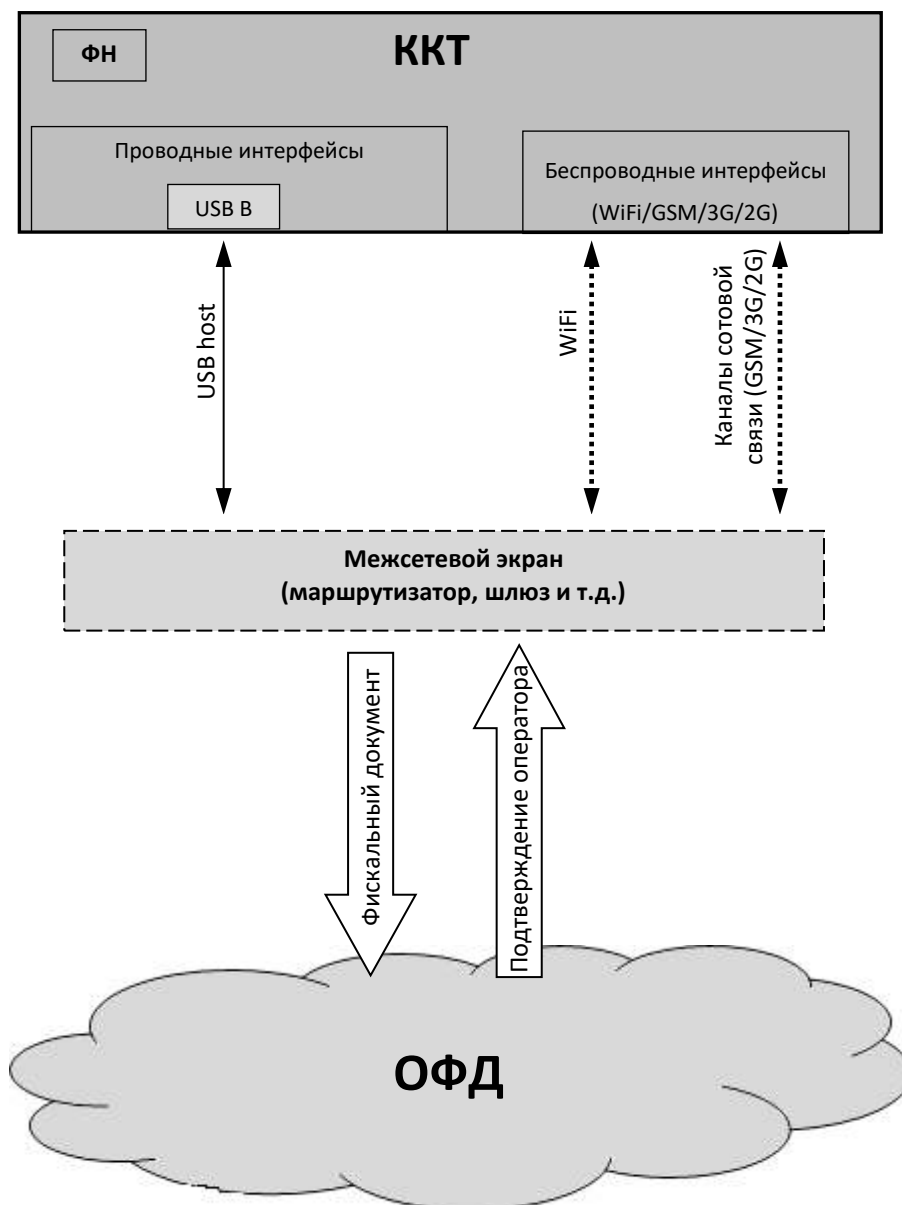

Описание настройки обмена с ОФД изложено в разделе «Настройка обмена с ОФД» на странице 28.

### Схема подключения ККТ к ТС КНО

ККТ АТОЛ 90Ф после регистрации в налоговых органах обеспечивает запись фискальных данных в фискальный накопитель, формирует фискальные документы, обеспечивает передачу фискальных документов в налоговые органы через оператора фискальных данных в соответствии с правилами, установленными законодательством Российской Федерации о применении контрольно-кассовой техники. Помимо этого, в ККТ есть возможность подключения Технического средства контроля налоговых органов для осуществления проверки и контроля данных, заархивированных в ФН. Контроль посредством ТС КНО может осуществлять **только налоговый инспектор**. Контроль рекомендуется осуществлять при закрытой смене. Чтобы считать информацию из фискального накопителя, установленного в ККТ, нужно к выключенной ККТ подключить техническое средство контроля налоговых органов по интерфейсу USB). Затем включить ККТ и произвести выгрузку данных из ФН посредством ТС КНО и специализированного ПО. Подключение оборудования и выгрузка информации с ФН производится согласно схеме:

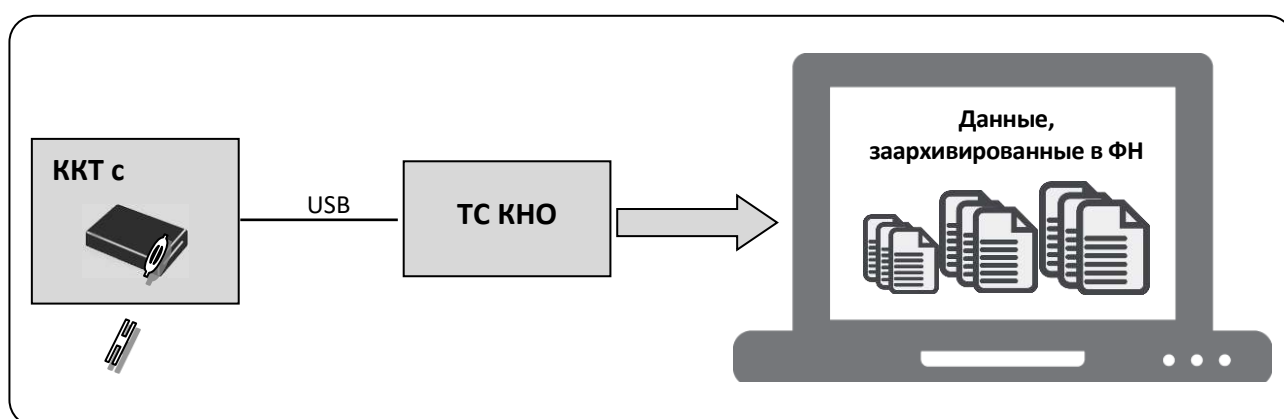

## Внешний вид ККТ. Маркировка

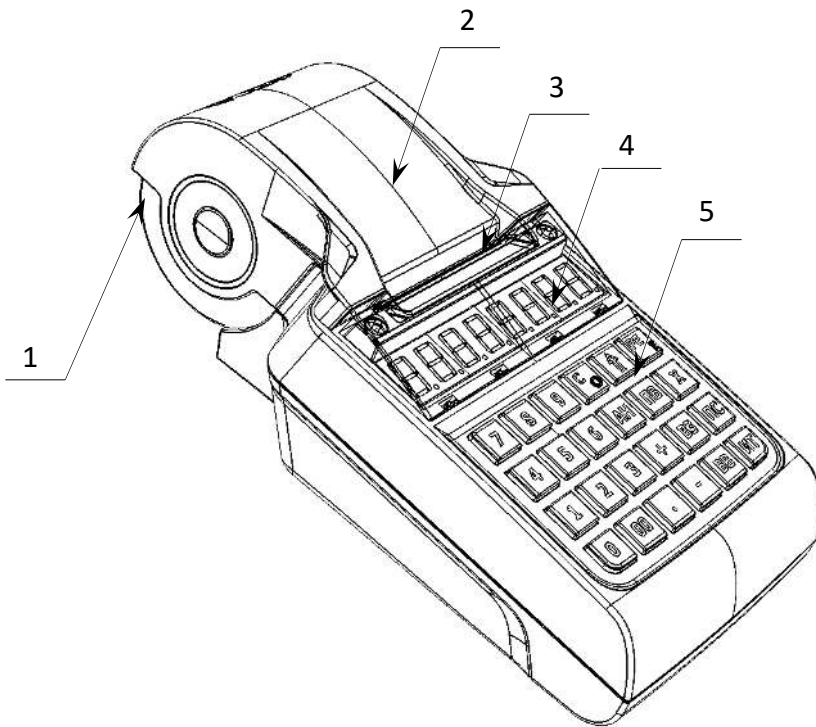

1. Лоток для чековой ленты.
2. Крышка лотка для чековой ленты.
3. Выход чеков.
4. Дисплей.
5. Клавиатура (рисунок 4).

Рисунок 1. Вид спереди/сверху/слева

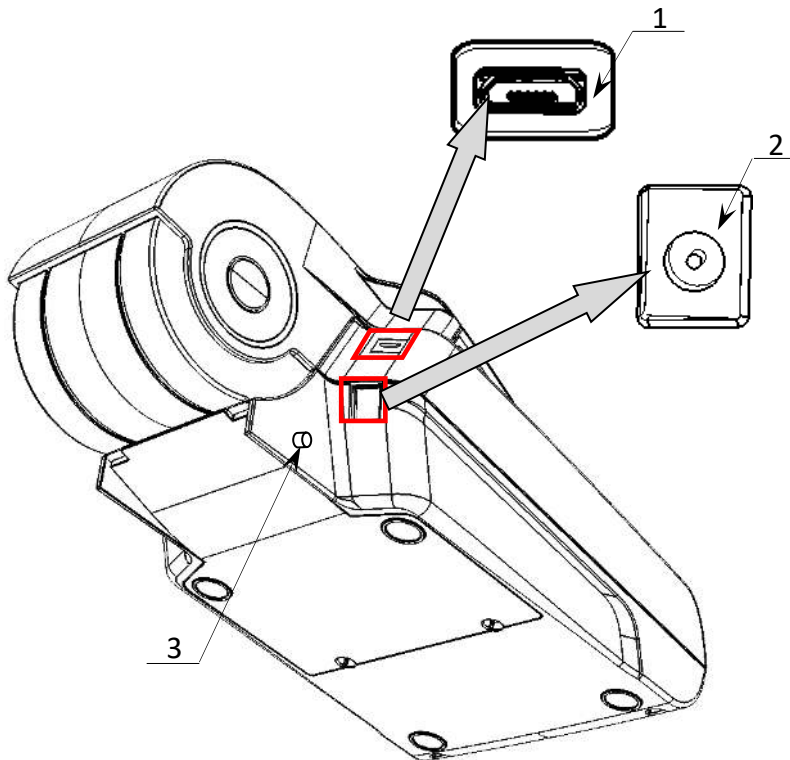

1. Разъем USB микро.
2. Разъем для подключения кабеля блока питания.
3. Разъем для установки антенны GSM.

## Дисплей

Отображение вводимых и обрабатываемых данных, результатов вычислений и состояния изделия осуществляется на дисплее, который размещен на передней панели изделия и имеет 8 цифровых разрядов.



Рисунок 3. Дисплей изделия

## Клавиатура

Клавиатура мембранного типа имеет герметичную конструкцию, что позволяет эксплуатировать изделие в условиях повышенной влажности воздуха, повышенной запыленности, при попадании на поверхность агрессивных компонентов продуктов питания (допускается влажная протирка поверхности). Нажатие клавиш, кроме клавиши [↑], сопровождается коротким звуковым сигналом. Нарушение последовательности нажатия или одновременное нажатие на несколько клавиш не приводит к нарушению работоспособности ККТ.



Рисунок 4. Клавиатура изделия



В каждом режиме работы изделия клавиши выполняют различные функции (подробнее о функциях клавиш в каждом из режимов изложено в разделах с описанием режимов работы изделия).

## Маркировка

При поставке изделие должно быть опломбировано предприятием-изготовителем. На дно ККТ устанавливается шильдик изготовителя, содержащий наименование ККТ, заводской номер и наименование изготовителя.

## Питание изделия

Чтобы включить изделие, нужно нажать и удерживать 2 секунды клавишу [PE] клавиатуры, чтобы выключить изделие нужно нажать и удерживать в течение пяти секунд клавишу [C].

### Работа от сети

Изделие работает от сети через внешний сетевой адаптер ((9±5%) В, 2 А; входное напряжение блока питания от сети ~(220±10%) В, частота (50+20%) Гц), который входит в комплект поставки.

### Работа от аккумулятора

Питание изделия осуществляется от аккумулятора с выходным напряжением 7.4 В. Чтобы включить изделие, нужно нажать и удерживать 2 секунды клавишу [PE] клавиатуры, чтобы выключить изделие нужно нажать и удерживать в течение пяти секунд клавишу [C].



Между выключением питания и следующим за ним включением должно проходить не менее пяти секунд.

---

При работе изделие автоматически определяет уровень заряда аккумулятора:

- При снижении уровня заряда аккумулятора до 30% от максимального, на дисплее будет мигать символ «L» в левом нижнем углу дисплея, что свидетельствует о необходимости заряда аккумулятора. Требуется зарядить аккумулятор!
- В случае если заряда аккумулятора недостаточно для работы (крайняя степень разрядки аккумулятора), то на дисплее будет отображен код ошибки **E 130-029** (недостаточно питания), печать чеков и отчетов будет невозможна. Необходимо подключить блок питания и зарядить аккумулятор!
- Если аккумулятор разрядился в процессе работы, то изделие выключится, при последующем подключении к сети питания изделие включится, и будет находиться в режиме ввода даты.



Не допускайте полной разрядки аккумулятора, так как это может привести к его необратимому выходу из строя.

---



В случае если изделие не использовалось длительный промежуток времени, необходимо подключить его к сети питания.

---

### Требования к использованию и хранению аккумулятора

Для качественной и долговременной службы аккумулятора необходимо выполнять следующее:

- Регулярно полностью разряжать аккумулятор.
- Рекомендуется для заряда аккумулятора использовать внешний сетевой адаптер из комплекта поставки.
- Хранить только заряженный аккумулятор (долговременное хранение разряженного аккумулятора приводит к его порче).



- Не заряжать аккумулятор больше 16 часов.
- Рекомендуется избегать дозарядки не полностью разряженного аккумулятора.
- Каждые 6 месяцев хранения рекомендуется сделать не менее 3 циклов заряда-разряда в стандартном режиме.
- Не заряжать аккумулятор при температурах ниже 0°C.

### **Зарядка аккумулятора**

Заряд аккумулятора производится в составе изделия от сети переменного тока 220 В (+10% – 15%) через блок питания, входящий в комплект поставки. Допускается подзарядка аккумулятора во время работы изделия. Полный заряд полностью разряженного аккумулятора занимает не более четырех часов. При использовании блока питания, отличного от указанного в документации, не гарантируется работоспособность изделия, и в случае выхода из строя оно не подлежит гарантийному обслуживанию и ремонту.

Для зарядки аккумулятора при помощи блока питания нужно выполнить следующее:

1. Подключить кабель блока питания к разъему питания изделия (рисунок 2).
2. Подключить блок питания к сети 220 В. В процессе заряда аккумулятора будет мигать символ «Г» в левом верхнем углу дисплея. В случае заряда полностью разряженного аккумулятора оставить изделие не менее чем на четыре часа.
3. По завершению заряда аккумулятора (полная зарядка) встроенное зарядное устройство автоматически прекращает процесс заряда, при этом индикация заряда на дисплее прекращается.

### ***О режиме пониженного энергопотребления***

В изделии существует таймер перехода в режим пониженного потребления энергии – спящий режим или выключения изделия после запрограммированного количества минут бездействия (количество минут, в течение которых не нажималась ни одна клавиша). В Таблице 2 Ряд 1 Поле 20 можно настроить данный режим (подробнее изложено в разделе «Режим программирования»).

# Подготовка к эксплуатации



## Требования безопасности

- Перед допуском к эксплуатации изделия операторы и специалисты по обслуживанию и ремонту должны пройти обучение и инструктаж по технике безопасности.
- Лица, не прошедшие инструктаж по технике безопасности, к работе с изделием не допускаются.
- Запрещается оставлять включенное изделие без присмотра.
- Запрещается работа при снятом кожухе.
- При работе с изделием необходимо принимать меры, исключающие его удары и падение.
- При окончании работы, в перерывах или в случае остановки по другим причинам изделие нужно выключать.



Не разрешается подключать ККТ к сети электропитания до ввода в эксплуатацию!

## Заправка бумаги

Для того чтобы установить рулон чековой ленты в лоток для ЧЛ нужно выполнить следующее:

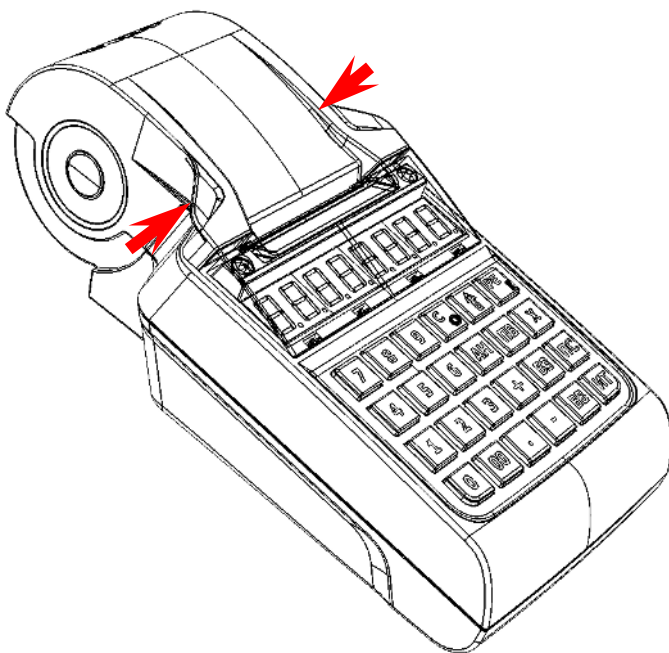

1. Надавить на внешние боковые части крышки (направление приложения усилий показано на рисунке 5).

Рисунок 5. Открытие крышки изделия (направление приложения усилий)

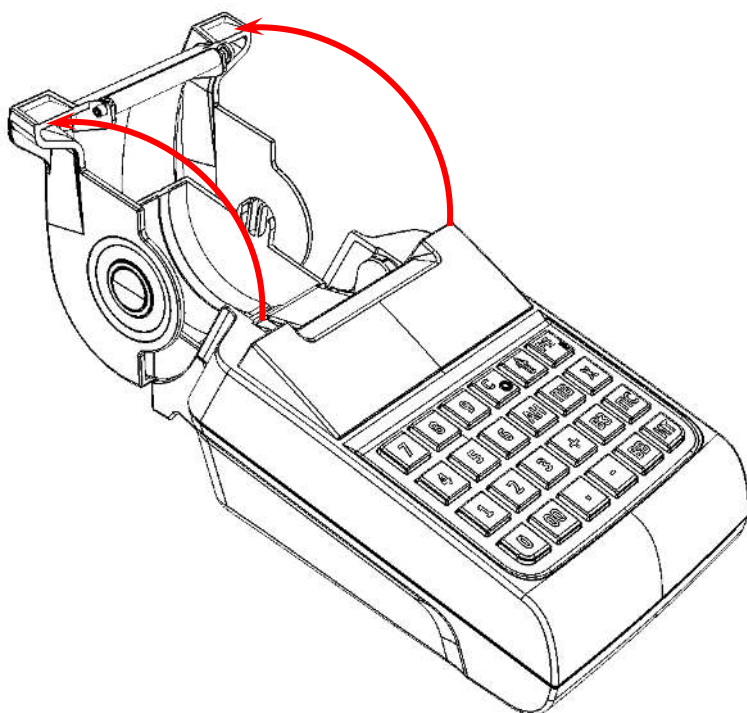

2. Откинуть крышку (рисунок 6).

Рисунок 6. Открытие крышки изделия

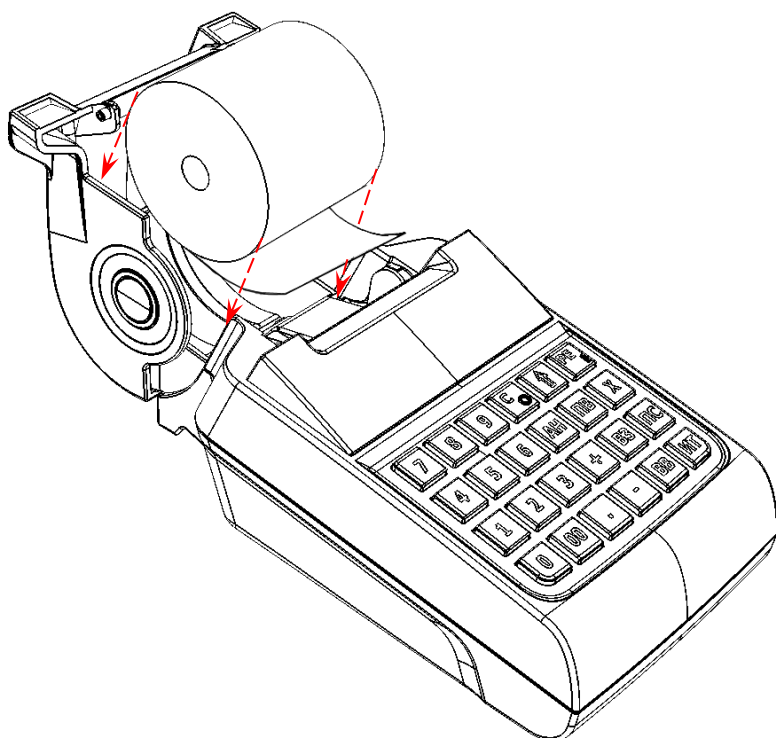

3. Установить в лоток для ЧЛ рулон чековой ленты, как показано на рисунке 7. Термочувствительный слой с внешней стороны ЧЛ!

Рисунок 7. Установка ЧЛ



4. Закрывать крышку лотка для ЧЛ так, чтобы свободный конец ленты попал в прорезь между крышкой и верхней частью корпуса изделия.

Рисунок 8. Закрывать крышку изделия



Рекомендуется горизонтальная установка изделия при работе!

Запрещается открывать крышку лотка для ЧЛ во время печати.

Запрещается вытягивать ленту вручную при закрытой крышке, это может повредить устройство.

Не допускается установка неплотно намотанных рулонов бумаги.

---

В случае **остановки** («заедания») продвижения бумаги необходимо:

1. Открыть крышку изделия.
2. Удалить рулон с замятой лентой.
3. Освободить печатающее устройство от смятых кусочков бумаги.
4. Обрезать конец замятой ленты.
5. Заправить бумагу, как описано выше.

**При скосе** бумаги необходимо:

1. Открыть крышку изделия.
2. Поправить ленту в штатное положение.
3. Закрывать крышку так, чтобы свободный конец ЧЛ попал в прорезь крышки.



В случае если изделие переворачивалось и/или перемещалось необходимо перед началом работы проконтролировать установку рулона чековой ленты! Рулон ЧЛ должен быть установлен согласно описанию данного раздела!

---

## Установка сим карты в слот ККТ

Для обмена с ОФД через модем GSM нужно в ККТ установить сим карту, которая приобретается отдельно). Установка сим карты осуществляется согласно рисунку ниже.



Рисунок 9. Установка сим карты с слот ККТ (заглушка слота условно не показана)

## Замена аккумуляторной батареи

Замена аккумуляторной батареи осуществляется при исчерпании ее ресурса либо при неисправности батареи по причине неправильного использования и хранения.

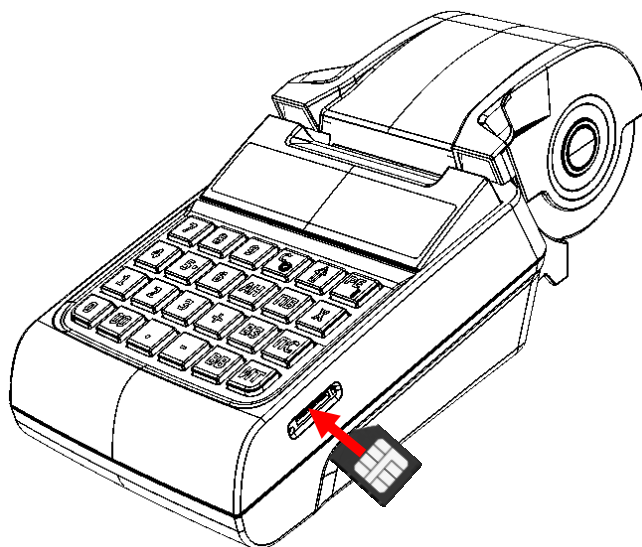

Далее приведено описание замены АКБ для исполнения корпуса ККТ с аккумуляторной батареей в отсеке. В случае если АКБ установлена во внутренней части корпуса, то замена осуществляется в условиях аккредитованного сервисного центра.

Чтобы заменить АКБ нужно выполнить следующие действия:

1. Выключить ККТ, нажав и удерживая клавишу [С] в течение пяти секунд.
2. Отключить кабели подключенных внешних устройств, если они были подключены: кабель USB и кабель блока питания.
3. Открутить два винта крепления крышки отсека в нижней части корпуса изделия.



Рисунок 10. Снятие крышки отсека (открутить винты крепления)

4. Аккуратно отделить крышку.

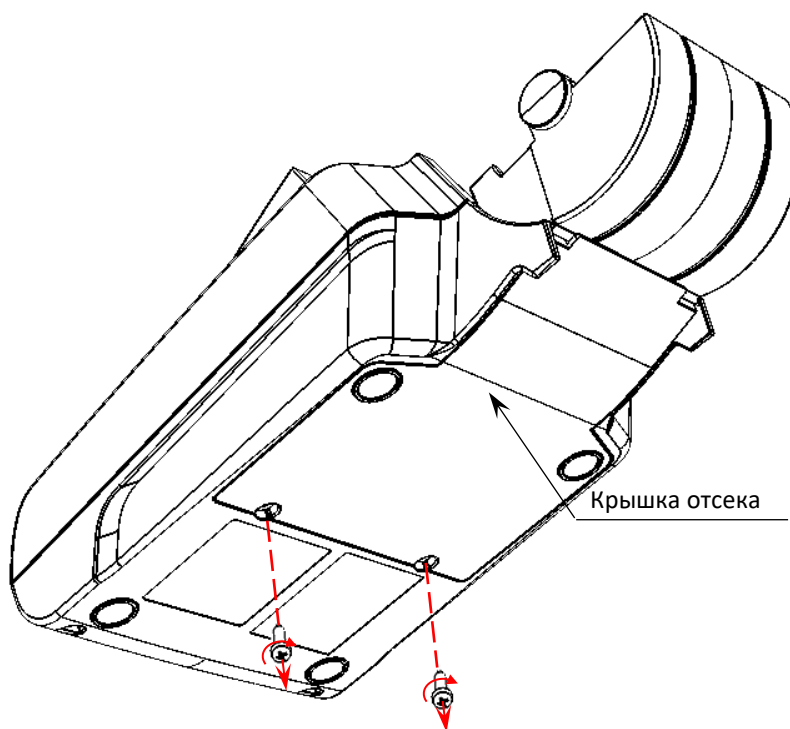

Рисунок 11. Отделить крышку отсека от нижней части корпуса ККТ

5. Аккумуляторная батарея расположена в отсеке согласно рисунку ниже.



Рисунок 12. Расположение основных составляющих и кабелей в отсеке корпуса ККТ

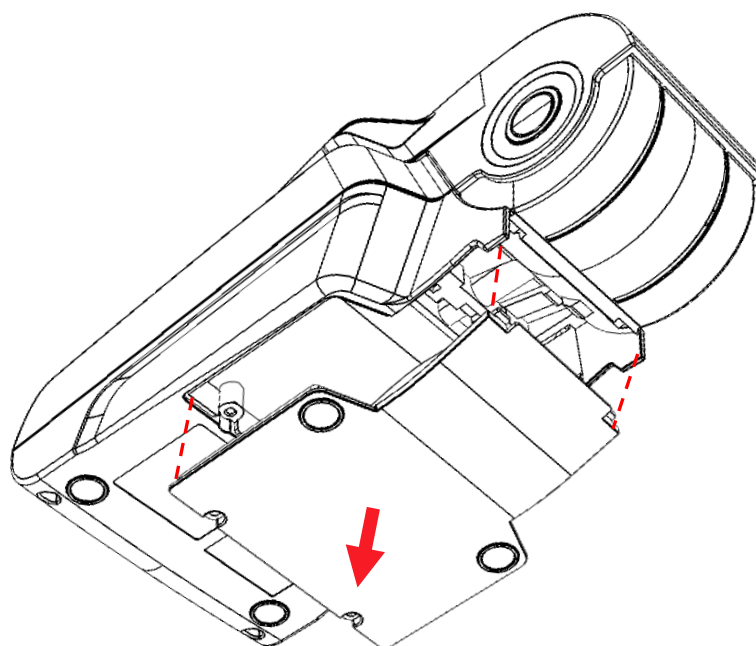

При отключении кабеля и извлечения АКБ нужно учитывать расположение других модулей и кабелей, которыми они подключены (ФН, модуль коммуникации, кабель антенны GSM).  
Расположение всех элементов и кабелей показано на рисунке 12 .

6. АКБ фиксируется к поверхности отсека клейкой лентой на вспененной основе. Аккуратно отделить батарею от внутренней поверхности отсека.
7. Отключить кабель АКБ от разъема кабеля-удлинителя.
8. Извлечь аккумуляторную батарею.
9. Подключить новый экземпляр АКБ к разъему кабеля-удлинителя.
10. Зафиксировать АКБ на поверхности отсека клейкой лентой согласно рисунку 12.
11. Закрыть отсек крышкой, вкрутить винты.

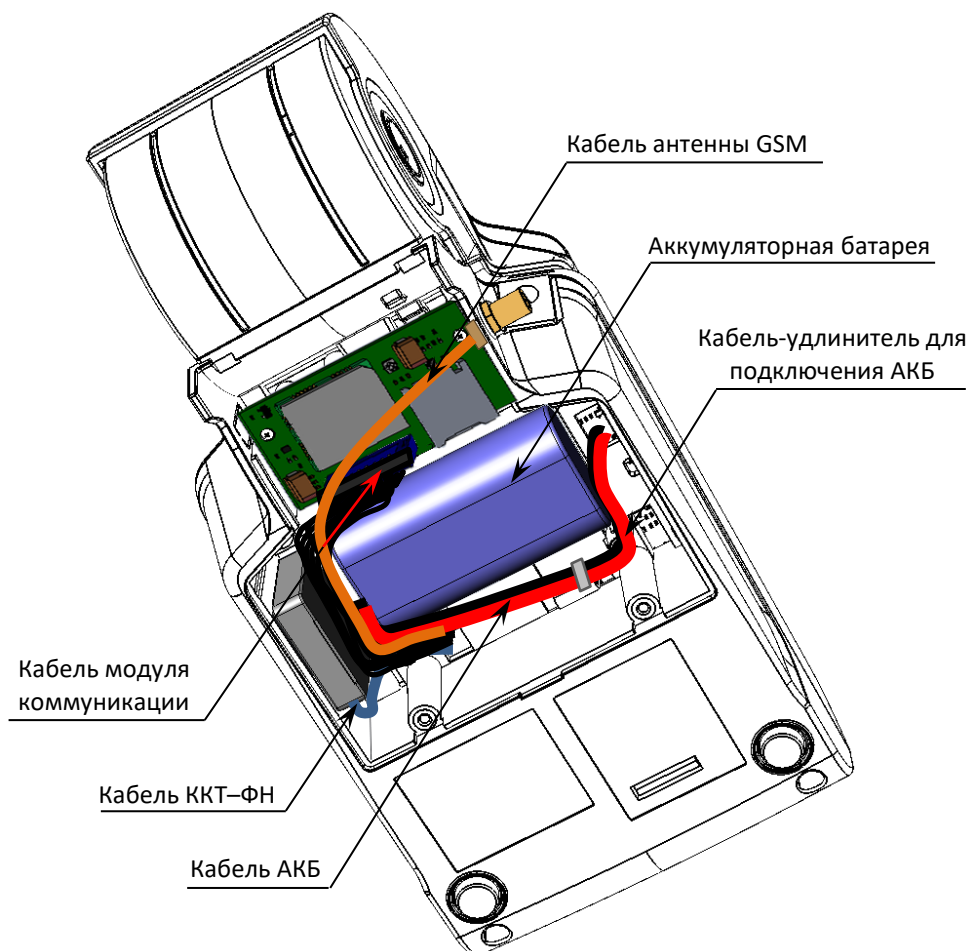
## Замена ФН

Замена фискального накопителя осуществляется в случае исчерпания его ресурса либо при возникновении сбоя в работе ФН. Чтобы заменить ФН, нужно выполнить следующие действия:

1. Выключить ККТ: нажать и удерживать в течение пяти секунд кнопку [С]. Если производилась зарядка аккумулятора, отсоединить кабель блока питания от разъема ККТ.
2. Открутить два винта крепления крышки отсека в нижней части корпуса изделия (рисунок 10), аккуратно отделить крышку (рисунок 11), получить доступ к ФН. ФН расположен в корпусе ККТ, как показано на рисунке ниже.



Рисунок 13. Расположение ФН в нижней части корпуса изделия (другие составляющие и их кабели условно не показаны)

3. Аккуратно отделить ФН от внутренней поверхности корпуса.

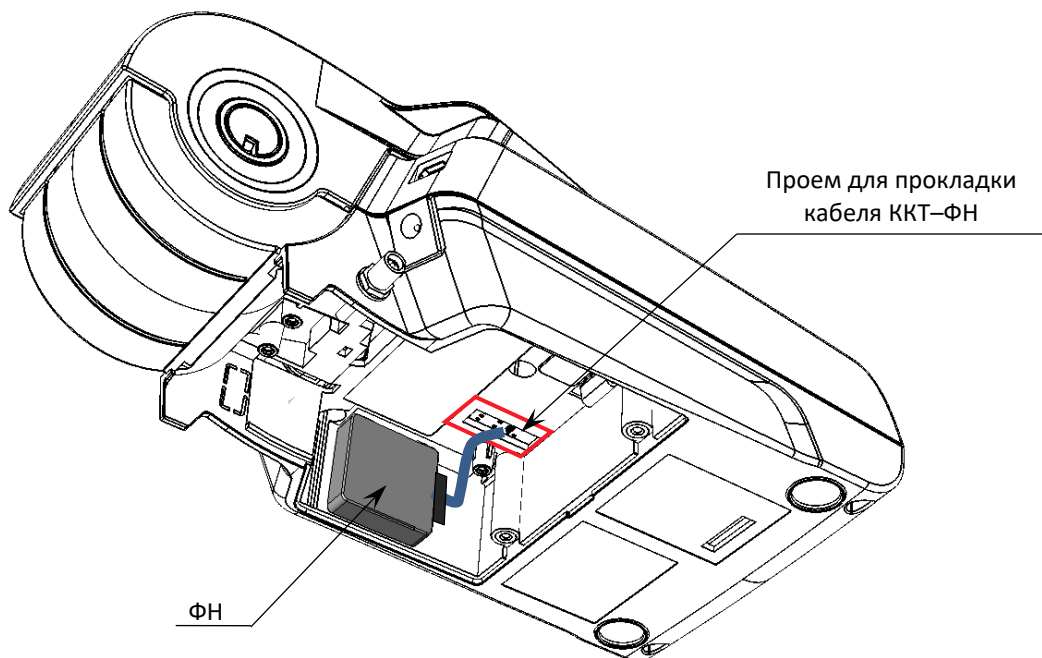

4. Отключить кабель ККТ–ФН от ФН (схему кабеля изложено в документе «Альбом схем» AL.P190.00.000).
5. Установить новый экземпляр ФН на место старого (прикрепить элементами крепления – двухсторонним скотчем на вспененной основе).
6. Подключить кабель ККТ–ФН к новому экземпляру ФН.
7. Закрыть крышку, закрепить винтами.
8. В последующем выполнить активизацию ФН согласно разделу «Регистрация/перерегистрация ККТ».

## Порядок ввода в эксплуатацию

- Если транспортировка оборудования осуществлялась при низких температурах, то перед использованием изделие необходимо выдержать при комнатной температуре как минимум в течение шести часов не распаковывая.
- Перед распаковкой изделия необходимо проверить целостность упаковки.
- При распаковке изделия необходимо проверить комплектность в соответствии с документацией. Убедиться в отсутствии внешних дефектов, которые могли возникнуть в процессе транспортировки, соответствие заводского номера с номером, указанным на шильдике ККТ, проверить наличие и целостность заводских пломб.



Не допускается эксплуатация изделия с нарушенной маркой-пломбой, корпус изделия должен быть опломбирован.

При выборе места для установки изделия необходимо руководствоваться следующими указаниями:

- освещенность рабочего места должна быть не менее 300 люксов при общем и комбинированном освещении;
- необходимо избегать попадания прямых лучей света;
- не допускается применение изделия в местах около или над открытым огнем;
- не допускается применение изделия в местах около радиаторов центрального отопления или нагревательных приборов (расстояние от них до изделия должно быть не менее 1 м), холодильных комнат или воздушных кондиционеров, около воды; а также в местах, где вода может попадать на изделие;
- необходимо исключать воздействие вибрации или ударов;
- к месту установки изделия для проведения зарядки аккумулятора должна быть подведена сеть электропитания ~220 В, 50 Гц с заземляющим проводом.

## Установка даты и времени в изделии

Данное изделие имеет встроенные часы. Дата хранится в памяти изделия в формате **ДД-ММ-ГГ**, где **ДД** – число, **ММ** – месяц, **ГГ** – год. Время хранится в формате **ЧЧ - ММ**, где **ЧЧ** - часы (00 .. 23), **ММ** - минуты (00 .. 59). Перед началом работы с изделием нужно установить дату и время.



Установка даты и времени возможна только при закрытой смене.

### Установка даты в изделии

Последовательность установки даты:

№	Действие	Клавиатура	Информация на дисплее
1.	Включить изделие (изделие при этом находится в режиме «Выбор»).	—	<div style="border: 1px solid black; padding: 2px; text-align: center;">ВЫБОР</div>
	Или перейти в режим выбора из другого режима.	[PE]	
2.	Перейти в режим отчетов с гашением и ввести пароль администратора или системного администратора (подробнее описание режимов изложено в разделе «Вход в режим отчет»).	[3]	<div style="border: 1px solid black; padding: 2px; text-align: center;">_ _ _ _ _</div>
		[3][0]	<div style="border: 1px solid black; padding: 2px; text-align: center;">_ _ _ _ _ / /</div>
3.	Подтвердить ввод пароля доступа к режиму отчетов с гашением.	[ИТ]	<div style="border: 1px solid black; padding: 2px; text-align: center;">Г2-4</div>
4.	Перейти в режим установки даты. При этом на дисплее отобразится текущая дата.	[3]	<div style="border: 1px solid black; padding: 2px; text-align: center;">02-01-20</div>
5.	Ввести новое значение даты, например, 02.01.20. Если при вводе даты совершена ошибка, можно сбросить введенное значение – нажать кнопку [С], затем повторно ввести дату.	[2][6][0][8][1][7]	<div style="border: 1px solid black; padding: 2px; text-align: center;">02-01-20</div>
6.	Подтвердить окончание ввода даты <sup>1</sup> .	[ИТ]	<div style="border: 1px solid black; padding: 2px; text-align: center;">С-00</div>
7.	Подтвердите введенную дату либо отменить действие.	[00]/[С]	<div style="border: 1px solid black; padding: 2px; text-align: center;">02-01-20</div>
8.	В случае ввода верной даты на печать будет выведен документ, подтверждающий ввод даты:		
			<div style="border: 1px solid black; padding: 2px; display: inline-block;">ВВЕДЕНА ДАТА 26-08-17</div>

### Установка времени в изделии

Последовательность установки времени:

№	Действие	Клавиатура	Информация на дисплее
1.	Включить изделие (изделие при этом находится в режиме «Выбор»).	—	<div style="border: 1px solid black; padding: 2px; text-align: center;">ВЫБОР</div>

<sup>1</sup> – Если вводимая дата хотя бы на один день меньше даты последней записи в ФН, то при нажатии клавиши [ИТ] введенная дата принята не будет, изделие издаст звуковой сигнал, выведет на дисплей прежнее значение даты.

№	Действие	Клавиатура	Информация на дисплее
2.	Перейти в режим просмотра текущего времени.	[X]	15-52-50
3.	Перейти в подрежим установки времени.	[ИТ]	15-52
4.	Ввести время, например, 16 часов 00 минут. Если при вводе времени совершена ошибка, можно сбросить введенное значение – нажать кнопку [С], затем повторно ввести время.	[1][6][0][0]	16-00
5.	Подтвердите окончание ввода даты <sup>1</sup> .	[ИТ]	ВЫБОР



В случае если в ККТ разница между текущей датой и датой последней записи в ФН больше, чем задана в Т2Р1П26, то при включении изделия либо при попытке входа в режим оформления кассовых чеков на дисплей будет выведено время, на печать будет выведен документ:

ВНИМАНИЕ !  
ПРОВЕРЬТЕ ТЕКУЩУЮ ДАТУ!



Если смена не закрыта, то при попытке войти в подрежим ввода времени изделие воспроизведет звуковой сигнал, на дисплее будет отображен код ошибки E000-156 «Смена открыта, операция невозможна». Нажать клавишу [С], чтобы вернуться в режим «Выбор».

## Особенности работы ККТ с ФН

ККТ АТОЛ 90Ф оснащена фискальным накопителем, который обеспечивает запись фискальных данных, формирование фискальных документов, передачу фискальных документов в налоговые органы через оператора фискальных данных. Для работы с ККТ АТОЛ 90Ф нужно выполнить регистрацию ККТ согласно описанию изложенному в разделе «Регистрация/перерегистрация ККТ», настроить интерфейс обмена с ОФД согласно описанию раздела «Настройка обмена с ОФД» на странице 28.



Не допускается использование ККТ при выполнении торговых операций или услуг, не состоящей на учете в налоговом органе.

В процессе работы нужно учитывать, что при заполнении ФН или в случае исчерпания ресурса ФН, ККТ заблокирует режим оформления кассовых чеков. При этом необходимо выполнить следующие действия:

1. Закрыть смену.

<sup>1</sup> – Если введенное время окажется неверным, то при нажатии клавиши [ИТ] изделие подаст звуковой сигнал и выведет на дисплей прежнее значение времени в формате ЧЧ – ММ. Необходимо ввести верное время и нажать [ИТ].

2. Закрыть ФН (подробнее изложено в разделе «Закрытие ФН»).



Преждевременное закрытие ФН приведет к необходимости замены ФН, так как в ККТ будет заблокирован доступ к режиму оформления кассовых чеков.

3. Выключить ККТ.

4. Заменить ФН на новый экземпляр ФН согласно описанию раздела «Замена ФН» на странице 24 данного руководства.

5. Произвести перерегистрацию ККТ с новым установленным экземпляром ФН (подробнее изложено в разделе «Регистрация/перерегистрация ККТ»).



Во время проведения регистрации/перерегистрации ККТ настройка режима ЕГАИС должна быть выключена. Для отключения настройки необходимо установить значение 0 в T2P1П37. Включить режим ЕГАИС можно после проведения успешной регистрации/перерегистрации ККТ.

При работе с ККТ нужно учитывать, что **зарегистрированная в ФНС ККТ будет блокироваться** при:

- **отсутствии ФН** (с сохранением возможности аннулирования или завершения документа, закрытия смены);
- установке в корпус изделия ФН, зарегистрированного в составе другой ККТ;
- **переполнении или неисправности ФН** (с сохранением возможности аннулирования или завершения документа, закрытия смены, закрытия ФН, выполнения теста целостности архива, формирования запросов).

## Настройка обмена с ОФД

---



Для обмена данными с ОФД требуется прямое подключения к серверу ОФД!

Для обмена данными с ОФД в ККТ требуется настроить связь с ОФД, для этого нужно:

1. Включить ККТ, предварительно подключив блок питания.
2. Подключить ККТ к ПК интерфейсным кабелем USB микро.
3. Запрограммировать параметры сервера ОФД: Адрес, Порт, DNS (информация предоставляется ОФД); указать интерфейс обмена с ОФД (EthernetOverUSB, WiFi или GSM). Подробнее изложено в разделе «Таблица 19. «Настройка соединения с ОФД» на странице 135.
4. В случае использования проводного интерфейса EthernetOverUSB необходимо выполнить действия по настройке портов USB согласно описанию раздела «Установка драйверов для работы через USB-порт» на странице 116.



Для обмена данными с ОФД по каналу EthernetOverUsb предварительно нужно сохранить на ПК утилиту EoU и запустить ее перед началом работы с ККТ (утилита представлена на сайте компании АТОЛ, подробное описание настройки изложено в документе «Диагностика ОФД», также представленном на сайте компании).

5. В случае использования беспроводного интерфейса (GSM или WiFi) нужно указать соответствующие им параметры:

- Для GSM запрограммировать параметры **Конфигурационная строка, Имя пользователя, Пароль** (информация предоставляется оператором сотовой связи);
- Для WiFi запрограммировать параметры **Станция, Имя точки доступа для работы по WiFi, Пароль доступа к точке доступа** (информация предоставляется системным администратором торгового предприятия).

Подробнее изложено в разделе «Таблица 17. «Настройка беспроводных соединений» на странице 135.

6. Перезагрузить ККТ.

7. Провести диагностику соединения с ОФД (подробнее изложено в разделе «Диагностика соединения с ОФД» на странице 111).

## Контроль отправки ФД ОФД

В процессе работы с ККТ рекомендуется контролировать своевременную передачу фискальных документов оператору фискальных данных во избежание блокировки ККТ.



В случае если в течение 30-ти дней фискальные документы не отправлялись ОФД, ККТ будет заблокирована!

Проверку изделия на наличие неотправленных фискальных документов можно выполнить одним из способов:

- Вывести счетчик оставшихся неотправленных ФД на дисплей ККТ: нажать клавишу **[АН]** в режиме Выбора или в режиме кассовых чеков при закрытом чеке. Для очистки дисплея и перехода в рабочий режим нужно нажать клавишу **[С]**. При отсутствии неоправленных фискальных документов либо по завершению отправки ККТ автоматически перейдет в штатный режим работы (дисплей будет очищен).
- Распечатать один из нефискальных документов (информация о документе не будет отправлена ОФД):
  - пробный чек (нажать клавишу **[ПС]** в режиме Выбора);
  - отчет о состоянии счетчиков без гашения из режима отчетов без гашения (нажать клавишу **[1]**).
- Распечатать один из фискальных документов (информация о документе будет отправлена ОФД!):
  - Отчет о состоянии счетчиков с гашением и отчет о закрытии смены из режима отчетов с гашением (клавиша **[2]**);
  - отчет о текущем состоянии расчетов из режима отчетов без гашения (клавиша **[9]**).

# О режимах и паролях



Данное изделие может работать в режимах:

- Выбора.
- Оформления кассовых чеков.
- Кассовых отчетов.
- Отчетов о закрытии смены.
- Программирования.
- Ввода заводского номера.
- Технологического.
- Доступа к фискальному накопителю.

Доступ к работе с изделием в каждом из режимов, кроме режима «Выбор», защищен паролем (всего в изделии имеется 10 паролей):

- 8 паролей кассиров (значения паролей по умолчанию: Кассир1 – «1», Кассир2 – «2», ..., Кассир8 – «8»);
- пароль администратора (по умолчанию: «29»)
- пароль системного администратора (по умолчанию: «30»);

Права доступа к режимам ККТ устанавливаются для каждого оператора в Таблице 3 «Пароли и права доступа операторов». По умолчанию операторы имеют доступ к следующим режимам:

№	Пароль	Режим <sup>1</sup>							
		1	2	3	4	5	6	8	
1.	Кассир 1 .. Кассир 8	+							
2.	Администратор	+	+	+					
3.	Системный администратор	+	+	+	+	+	+	+	+

<sup>1</sup> – 1 – режим оформления кассовых чеков, 2 – режим кассовых отчетов, 3 – режим отчетов о закрытии смены, 4 – режим программирования, 5 – режим доступа к вводу заводского номера, 6 – технологический режим (режим сервисного центра), 8 – режим доступа к ФН.

## Режим «Выбор»

Изделие находится в режиме «Выбор» при включении. Возможен автоматический переход в режим оформления кассовых чеков при включении изделия, в случае если запрограммирована соответствующая настройка (подробнее изложено в разделе «Режим программирования» Таблица 2 Ряд 1 Поле 21). Вход во все остальные режимы возможен только из режима «Выбор». То есть, чтобы перейти, например, из режима оформления кассовых чеков в режим отчетов с гашением, следует из режима оформления кассовых чеков выйти в режим «Выбор», а из режима «Выбор» войти в режим отчетов с гашением. В изделии можно из режима «Выбор» распечатать «Пробный чек» по нажатию клавиши [ПС].

### Запрос ввода пароля

При входе в режимы, защищенные паролем, изделие выводит на дисплей запрос ввода пароля доступа к режиму:

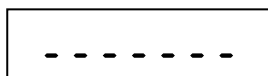

Ввод пароля доступа защищен маской, то есть на дисплее изделия выводится символ «/» вместо вводимых цифр пароля. Например, на приведенном ниже рисунке введено две цифры пароля:

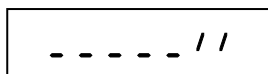

Ввод пароля завершается подтверждением ввода – нажатием клавиши **[ИТ]**. Для сброса неверно введенного пароля нажать клавишу **[С]** до подтверждения ввода пароля нажатием на кнопку **[ИТ]**, при этом изделие перейдет в режим ввода пароля. Во время ввода пароля можно вернуться в режим «Выбор» – нажать клавишу **[РЕ]**.

### Режим оформления кассовых чеков

Чтобы начать работу в режиме оформления кассовых чеков, необходимо в режиме «Выбор» нажать клавишу **[1]** и ввести пароль одного из операторов, имеющих доступ к работе в данном режиме в соответствии с настройками Таблицы 3 (по умолчанию «1»–«8», «29», «30»). Также возможен автоматический вход в режим оформления кассовых чеков, для этого нужно запрограммировать Таблицу 2 Ряд 1 Поле 21 (подробнее изложено в разделе «Режим программирования»).

Режим оформления кассовых чеков – «рабочий» режим изделия. В этом режиме производится:

- оформление прихода/расхода по запрограммированным кодам товаров (с указанием количества и/или цены, если необходимо);
- закрытие чека (с возможностью подсчета суммы сдачи);
- оформление возврата прихода/возврата расхода по запрограммированным кодам товаров (с указанием количества и/или цены, если необходимо) либо по свободной цене;
- оформление чеков коррекции;
- выплата и внесение денег.

### Режим кассовых отчетов

Чтобы работать в режиме снятия кассовых отчетов нужно, находясь в режиме «Выбор», нажать клавишу **[2]** и ввести пароль одного из операторов, имеющих доступ к работе в данном режиме в соответствии с настройками Таблицы 3 (по умолчанию «29», «30»). Этот режим позволяет снимать:

- отчет о состоянии счетчиков ККТ;
- отчет по секциям;
- отчет количеств;
- отчет по кассирам;
- почасовой отчет;

- отчет по реализованным товарам;
- отчет о текущем состоянии расчетов.

### Режим отчетов о закрытии смены

Чтобы работать в режиме отчетов о закрытии смены, находясь в режиме «Выбор», нажать кнопку **[3]** и ввести пароль одного из операторов, имеющих доступ к работе в данном режиме в соответствии с настройками Таблицы 3 (по умолчанию «29» и «30»). В режиме отчетов о закрытии смены можно выполнить следующее:

- снять отчет о закрытии смены;
- установить дату во внутренних часах изделия;
- произвести общее гашение.

### Режим программирования

Для входа в режим программирования изделия необходимо, находясь в режиме «Выбор», нажать кнопку **[4]** и ввести пароль одного из операторов, имеющих доступ к работе в данном режиме в соответствии с настройками Таблицы 3 (по умолчанию «30»). В этом режиме можно:

- просматривать и изменять настройки изделия;
- просматривать и изменять запрограммированные цены и наименования товаров.

### Сервисный режим (тестовый)

Режим предназначен для аппаратного тестирования изделия и его составляющих (ФН, системной платы, устройства печати кассовых чеков). Переход в режим производится из режима «Выбор» нажатием клавиши **[00]**. Подробнее об операциях сервисного режима изложено в разделе «Приложение 2. Сервисный режим».

### Технологической режим

Технологический режим (режим сервисного центра) предназначен для проведения технологических операций. Переход в режим производится из режима «Выбор».

### Режим ввода заводского номера ККТ

Данный режим предназначен для ввода заводского номера.



Заводской номер вводится при производстве ККТ. В случае если после ремонта ККТ и последующей инициализации памяти заводской номер был стерт, его необходимо ввести.

---

### Режим доступа к ФН

Режим предназначен для регистрации ККТ, снятия отчетов ФН, закрытия ФН. Переход в режим осуществляется из режима «Выбор», нажатием клавиши **[8]** и ввода пароля системного администратора (по умолчанию 30).



## Лицензии ККТ

В данной ККТ могут быть введены следующие лицензии:

- **Лицензия 1** является основной, и, помимо основных фискальных функций (выполнение регистрации/перерегистрации ККТ, открытие/закрытие смены в ККТ и т.д.), позволяет работать ККТ в соответствии с Федеральным законом №303-ФЗ «О внесении изменений в отдельные законодательные акты российской федерации о налогах и сборах».



Если стереть Лицензию 1 после регистрации ККТ, то заблокируются команды Активизация ФН, Снятие суточного отчета с гашением, а также блокируется вход в режим Регистрации.

- 
- **Лицензия 2** расширяет возможности для работы с ЕГАИС и соответственно торговли алкогольной продукцией.
  - **Лицензия 3** расширяет возможности и допускает работу ККТ в качестве фискального регистратора, в комплексе с кассовым ПО (Драйвером торгового оборудования ККТ), установленном на ПК, к которому подключена ККТ.



Если введена Лицензия 3 и ККТ работает в режиме фискального регистратора, то клавиатура ККТ будет заблокирована.

---

Подробнее о лицензиях и их вводе изложено в документе «Протокол работы ККТ».

# Системы налогообложения и налоги. Основные положения

## Система налогообложения (СНО)

При проведении регистрации ККТ в налоговых органах в ККТ записывается информация о системах налогообложения, которые в последующем могут быть использованы при продаже товаров. Причем, одна из указанных СНО будет являться значением «По умолчанию», которое записывается в Таблицу 2 Ряд 1 Поле 42 и в Таблицу 1 Ряд 1–9999 Поле 4. В случае если при регистрации ККТ указана только одна система налогообложения, то она и будет использоваться в ККТ по умолчанию и дополнительные настройки ККТ можно не производить (будет применяться СНО, указанная при регистрации/перерегистрации ККТ).



**При работе с ККТ будет невозможно использовать СНО, не указанные при регистрации данной ККТ в ФНС!**

При оформлении кассовых чеков учитывается СНО, указанная при регистрации/ перерегистрации ККТ, а также СНО, запрограммированная в таблицах ККТ. В зависимости от количества используемых при работе СНО и применимости СНО к реализуемым товарам программирование систем налогообложения в данной ККТ можно выполнять в двух таблицах:

- в случае реализации товаров только с одной СНО удобно программирование Таблицы 2 Ряд 1 Поля 42;
- в случае если нужно задавать СНО для каждого товара, удобно использовать Таблицу 1 Ряд 1–9999 Поле 4.



**В случае если в Таблице 1 Ряд 1 Поле 4 установлено значение 0 (не указана система налогообложения), то будет использоваться СНО, которая запрограммирована по умолчанию в Таблице 2 Ряд 1 Поле 42. Если СНО задано и в Таблице 1 и в Таблице 2, то для каждого товара будет учитываться значение СНО из Таблицы 1. «Товары», при этом значение из Таблицы 2 Поле 42 будет игнорироваться.**

При производстве в ККТ уже запрограммированы все возможные системы налогообложения, которые установлены законодательством РФ: Традиционная СНО, Упрощенная СНО (Доход), Упрощенная СНО (Доход минус Расход), Единый налог на вмененный доход, Единый сельскохозяйственный налог, Патентная система налогообложения. В Таблице 2 Ряд 1 Поле 42 и в Таблице 1 Ряд 1–9999 Поле 4 программируется СНО, название которой имеет сокращенную печатную форму, выводимую ККТ на печать в фискальных документах (см. таблицу далее):

Номер бита	Полное наименование СНО	Обозначение СНО в печатаемых ККТ в ФД (печатная форма)
0	Традиционная СНО.	ОСН
1	Упрощенная СНО (Доход).	УСН доход
2	Упрощенная СНО (Доход минус Расход).	УСН доход-расход
3	Единый налог на вмененный доход.	ЕНВД
4	Единый сельскохозяйственный налог.	ЕСН
5	Патентная система налогообложения.	Патент

**Информация о СНО будет напечатана после закрытия чека в блоке реквизитов кассового чека (подробнее изложено в разделе «Блок реквизитов кассового чека» на странице 101).**



**Внимание! При работе с системами налогообложения нужно учитывать следующие требования:**

- Наименования СНО недоступны для редактирования!
- При программировании системы налогообложения в Т1Р1-9999П4 и Т2Р1П42 можно указать только одну СНО, в противном случае при оформлении кассового чека ККТ вернет ошибку E165-259!
- СНО всего кассового чека определяется при оформлении первой позиции чека!
- В одном кассовом чеке могут присутствовать только позиции товаров с одной системой налогообложения! При попытке оформления следующей позиции в чеке с иной СНО ККТ вернет ошибку 165-266.
- Невозможно оформить позицию в кассовом чеке с СНО, которая не была указана при регистрации ККТ в ФНС (при попытке ККТ вернет ошибку E165-259)!

## Наименования и ставки налога

При оформлении кассового чека для каждой позиции в чеке будет печататься наименование и ставка налога, которым облагается данный товар. Номер налоговой ставки для товара необходимо запрограммировать в Таблице 1 Ряд 1–9999 Поле 5 (подробнее изложено в разделе «Описание особенностей программирования Таблиц ККТ»/«Таблица 13. «Налоги»).



**Номера, названия и ставки налогов запрограммированы в Таблице 13, которая недоступна для редактирования!**

Номер налога	Наименование налога, печатаемого ККТ в ФД (печатаная форма)	Ставка налога
1	НДС 20%	20%
2	НДС 10%	10%
3	НДС 20/120	20/120
4	НДС 10/110	10/110
5	НДС 0%	0%
6	Без НДС	0%



В случае если в Таблице 1 Поле 5 для какого-либо товара установлено значение 0, то данному Полю по умолчанию присваивается номер налога, соответствующий секции, программируемый в Поле 6 для данного товара (налоги по секциям программируются в Таблице 6). Данная настройка применяется только при запрограммированной работе с секциями (подробное описание в Таблице 2 Ряд 1 Поле 2)!

---

# Регистрация/перерегистрация ККТ



Перед выполнением регистрации необходимо подготовить ККТ к работе согласно описанию, изложенному в документе «Руководство по эксплуатации». Далее на ПК нужно установить Драйвер v. 10 согласно описанию раздела «Установка драйвера под ОС Windows» на странице 114. Подключить к ККТ блок питания, подключить ККТ к ПК кабелем USB. Включить ККТ, при включении будет распечатано сообщение «ФН не фискализирован». Настроить связь с ККТ – нажать кнопку **Свойства**, затем в открывшемся окне свойств Драйвера ККТ необходимо в поле **Канал связи** из выпадающего списка выбрать **USB** и нажать кнопку **Проверка связи**.

## Регистрация ККТ

Для регистрации ККТ нужно выполнить следующие действия:

1. В рабочем окне Драйвера ККТ выбрать вкладку «Регистрация ККТ». Для регистрации кассира необходимо заполнить строки **Кассир** и **ИНН кассира** (данные реквизиты будут использоваться при регистрации ККТ) и нажать кнопку **Регистрация кассира**, затем указать все параметры регистрируемой ККТ: РН ККТ, реквизиты организации, СНО, настройки ККТ, признаки агента, параметры ОФД и т.д..



Необходимо вводить реквизиты, которые были указаны при регистрации на официальном сайте налоговых органов в личном кабинете контрольно-кассовой техники.



Информация для заполнения параметров ОФД предоставляется ОФД, аккредитованным налоговыми органами, с которым заключен договор.



Поля Причина перерегистрации и Причины изменения сведений о ККТ заполнять не нужно.

2. После ввода параметров нажать кнопку **Регистрация**.



В случае если какое-либо поле заполнено некорректно в строке состояния (в левом углу окна) отобразится информация об ошибке:

[26] Неверный формат команды

или

Ошибка программирования реквизита

Для продолжения работы необходимо проверить введенные значения и нажать кнопку **Регистрация**.

3. По завершению регистрации ККТ выведет на печать документ «Отчет о регистрации», а в Драйвере отобразится окно с реквизитами регистрации.

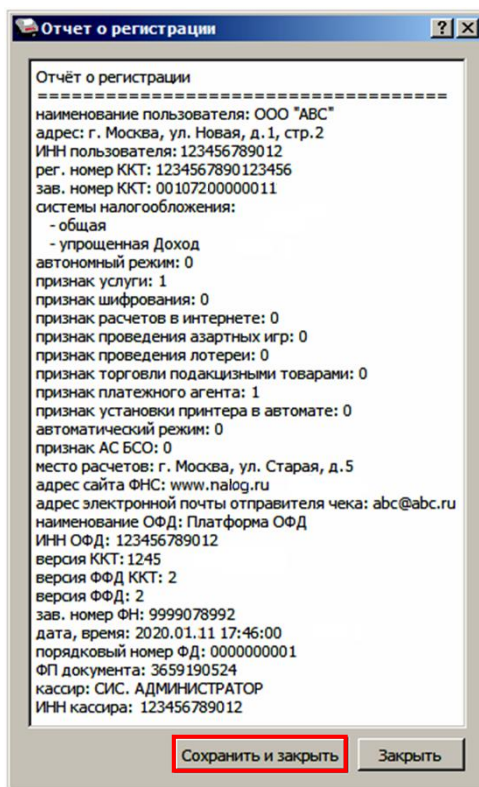

4. Для того чтобы сохранить документ, необходимо нажать кнопку **Сохранить и закрыть**, отобразится окно с выбором папки. По умолчанию в названии документа (\*.txt) содержится информация о ККТ: код модели, заводской номер, дата (в формате ГГГГММДД) и время регистрации (в формате ЧЧММ) (в данном примере имя файла: 72\_00107200000011\_200111\_1746.txt).

Ниже представлен образец документа «Отчет о регистрации»:

Онлайн-касса	
АТОЛ	
ОТЧЕТ О РЕГИСТРАЦИИ	
ООО «АВС»	
г.Москва, ул.Новая, д.1, стр.2	
Место расчетов:г. Москва,ул. Старая.	
д. 5	
Системы налогообложения: ОСН, УСН	
доход	
БАНК.ПЛ.АГЕНТ	
ККТ ДЛЯ УСЛУГ	
ИНН ОФД	123456789012
ОФД	Платформа ОФД
САЙТ ФНС:	www.nalog.ru
Эл. адр. отправителя	<a href="mailto:abc@abc.ru">abc@abc.ru</a>
Версия ККТ	1245
ФФД ККТ	1.05
ФФД ФН	1.05
Кассир:	СИС. АДМИНИСТРАТОР
Дата Время	11.01.20 13:13
ИНН:	123456789012
РН ККТ:	1234567890123456
↑ЗН ККТ:	00107200000011↑
ФН	1234567890123456
ФД	0000000001
ФП:	9876543218

## Перерегистрация ККТ

В случае если изменились реквизиты, указанные при регистрации (например, адрес торгового предприятия), то необходимо выполнить перерегистрацию:

1. В окне Драйвера ККТ выбрать вкладку «Регистрация ККТ».
2. Нажать кнопку **Считать**, поля заполнятся значениями, которые были указаны при регистрации ККТ.



3. Затем изменить необходимые параметры (в примере изменен адрес расчетов), для ФФД 1.05 в поле **Причина перерегистрации** выбрать из выпадающего списка причину **Изменение параметров регистрации**, а для ФФД 1.1 и выше заполнить поле **Причины изменения сведений о ККТ**, нажав кнопку  и выбрав причину из выпадающего списка. Затем нажать кнопку **Перерегистрация**.

В случае если параметры или реквизиты введены неверно, в строке состояния (в левом углу окна) отобразится информация об ошибке. Необходимо повторить ввод реквизитов и выполнить перерегистрацию.

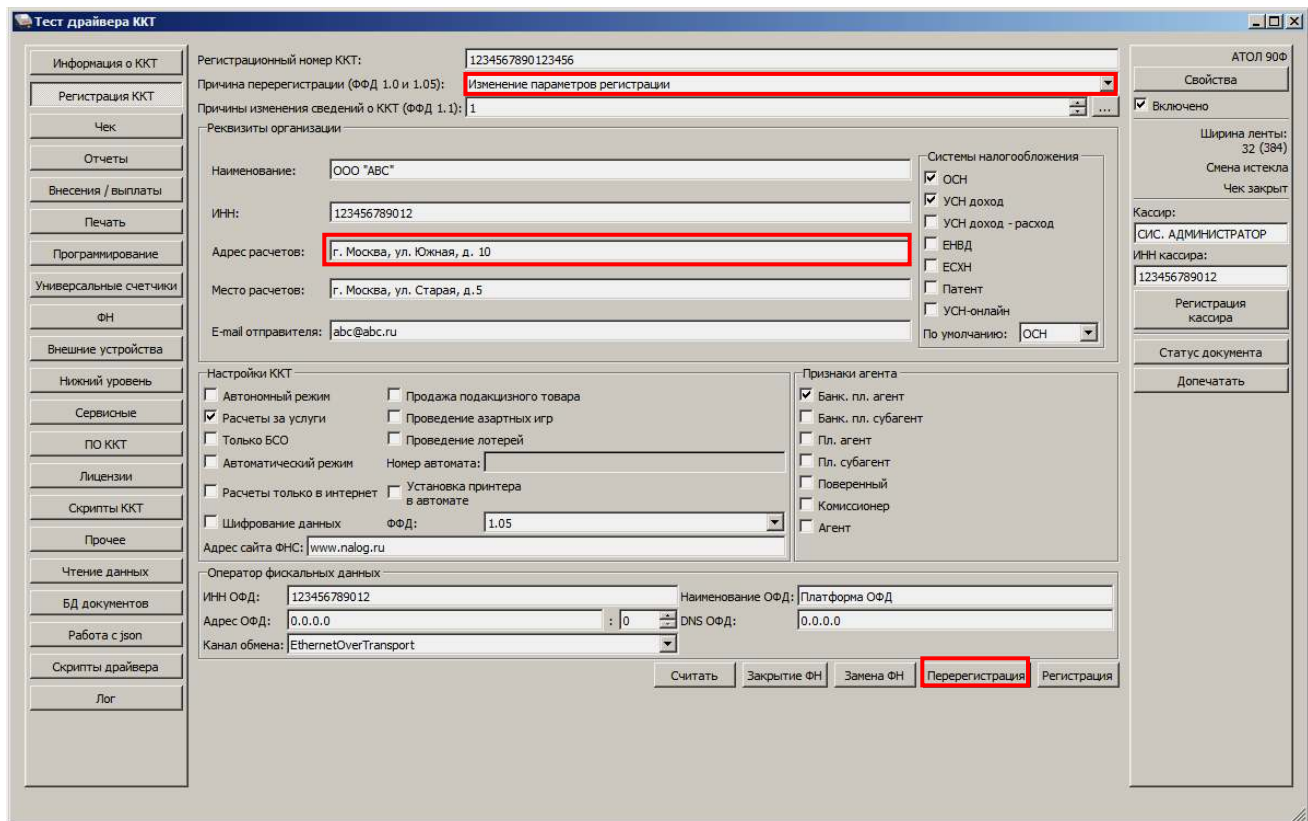

4. По завершению перерегистрации ККТ выведет на печать документ «Отчет о перерегистрации», а в Драйвере отобразится окно с реквизитами перерегистрации.



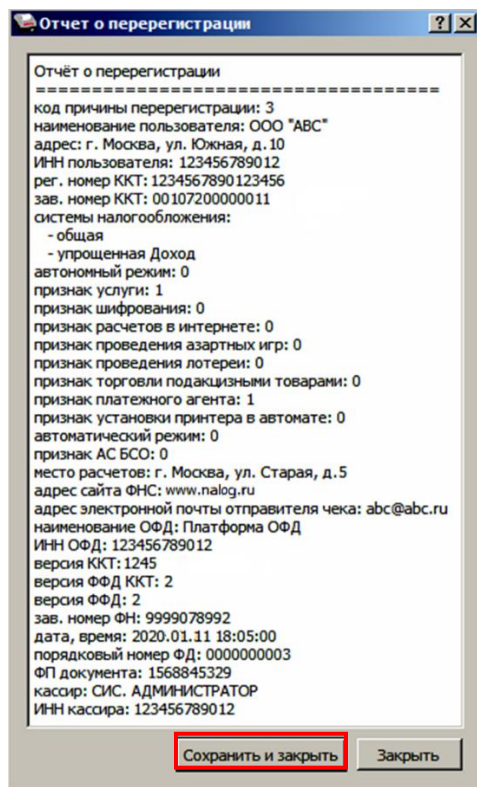

5. Для того чтобы сохранить документ необходимо нажать кнопку **Сохранить и закрыть**, отобразится окно с выбором папки. По умолчанию в названии документа (\*.txt) содержится информация о ККТ: код модели, заводской номер, дата (в формате ГГГГММДД) и время регистрации (в формате ЧЧММ) (в данном примере имя файла: 72\_00107200000011\_200111\_1805.txt).

Ниже представлен образец документа «Отчет о перерегистрации»:

```

Онлайн-касса
АТОЛ
ОТЧЕТ ОБ ИЗМЕНЕНИИ
ПАРАМЕТРОВ РЕГИСТРАЦИИ
Изм.свед.о ККТ:Изменение реквизитов
ООО «АВС»
г.Москва, ул.Южная, д.10
Место расчетов: г. Москва, ул.Старая,
д. 5
Системы налогообложения: ОСН, УСН
доход
БАНК.ПЛ.АГЕНТ
ККТ ДЛЯ УСЛУГ
ИНН ОФД                123456789012
ОФД                    Платформа ОФД
САЙТ ФНС:              www.nalog.ru
Эл.адр.отправителя   abc@abc.ru
Версия ККТ            1245
ФФД ККТ               1.05
ФФД ФН                1.05
Кассир:               СИС.АДМИНИСТРАТОР
Дата Время           11.01.20 13:13
ИНН:                  123456789012
РН ККТ:               1234567890123456
↑ЗН ККТ:              00107200000011↑
ФН                    1234567890123456
ФД                    0000000003
ФП:                   9876543218

```

## Замена ФН

При замене ФН (при этом новый экземпляр ФН должен быть установлен в корпус ККТ), необходимо выполнить следующие действия по перерегистрации ККТ:

1. В окне Драйвера ККТ выбрать вкладку «Регистрация ККТ».
2. Выполнить регистрацию кассира, заполнив строки **Кассир** и **ИНН кассира** и нажать кнопку **Регистрация кассира**, затем указать все параметры регистрируемой ККТ: РН ККТ, реквизиты организации, СНО, настройки ККТ, признаки агента, параметры ОФД.
3. Для ФФД 1.1 и выше в поле **Причины изменения сведений о ККТ** выбрать причину из списка, нажав кнопку  .
4. Нажать кнопку **Замена ФН**.

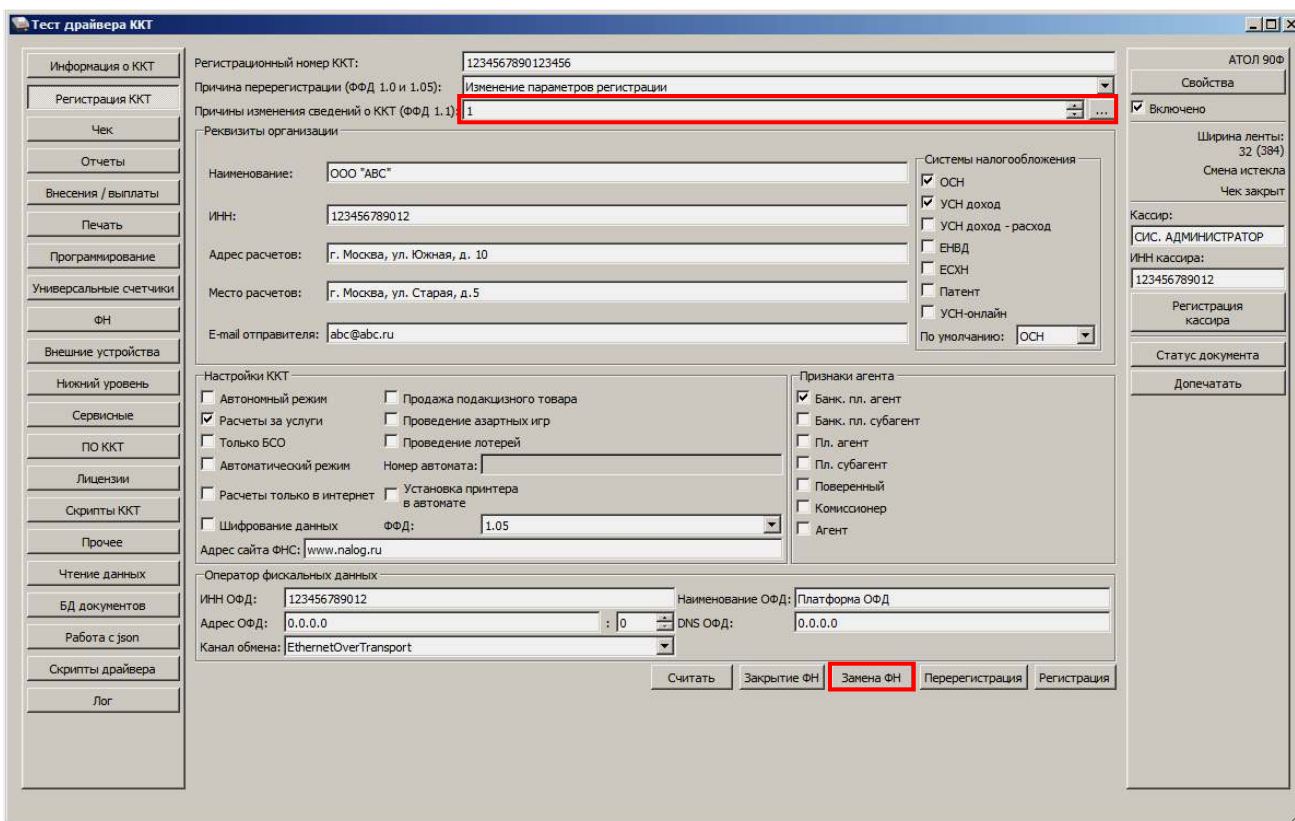

5. При успешной замене ФН ККТ выведет на печать документ «Отчет об изменении параметров регистрации», а в Драйвере отобразится окно с реквизитами перерегистрации.

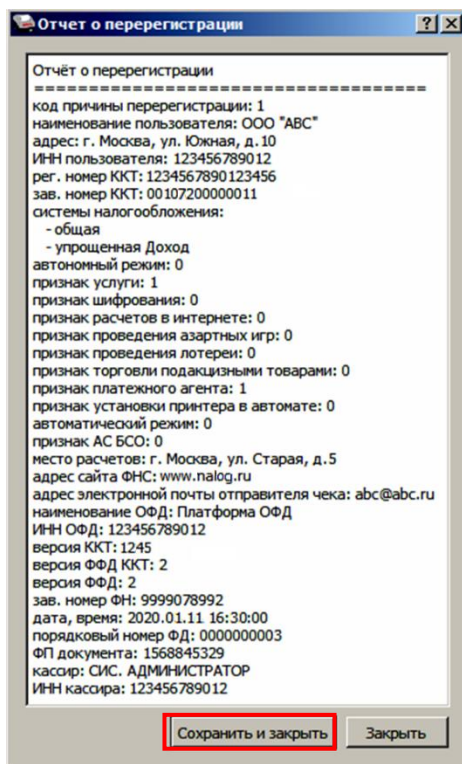

Для того чтобы сохранить документ необходимо нажать кнопку **Сохранить и закрыть**, отобразится окно с выбором папки. По умолчанию в названии документа (\*.txt) содержится информация о ККТ: код модели, заводской номер, дата (в формате ГГГГММДД) и время регистрации (в формате ЧЧММ) (в данном примере имя файла: 67\_00107200000011\_200111\_1630.txt).

Ниже приведен образец отчета об изменении параметров регистрации:

```

Онлайн-касса
АТОЛ
ОТЧЕТ ОБ ИЗМЕНЕНИИ
ПАРАМЕТРОВ РЕГИСТРАЦИИ
Изм. свед. о ККТ:          Замена ФН
ООО «АВС»
г. Москва, ул. Южная, д. 10
Место расчетов: г.Москва, ул.Старая,
д.5
Системы налогообложения: ОСН, УСН
доход
БАНК.ПЛ.АГЕНТ
ККТ ДЛЯ УСЛУГ
ИНН ОФД                    123456789012
ОФД                        Платформа ОФД
САЙТ ФНС:                  www.nalog.ru
Эл. адр. отправителя      abc@abc.ru
Версия ККТ                 1245
ФФД ККТ                    1.05
ФФД ФН                     1.05
Кассир:                    СИС. АДМИНИСТРАТОР
Дата Время                 11.01.20 16:30
ИНН:                       123456789012
РН ККТ:                    1234567890123456
↑ЗН ККТ:                   00107200000011↑
ФН                         1234567890123456
ФД                          1
ФП:                        9876543217

```

В случае если параметры и реквизиты введены неверно в строке состояния (в левом углу окна) отобразится информация об ошибке. Необходимо повторить ввод реквизитов и выполнить перерегистрацию

## Заккрытие ФН

В связи с заменой фискального накопителя или снятия контрольно-кассовой техники с регистрационного учета необходимо закрыть ФН, при этом формируется отчет о закрытии фискального накопителя.



**Заккрытие ФН невозможно выполнить после истечения срока действия ключей фискального признака!**

Сведения, содержащиеся в отчете о закрытии ФН, передаются в налоговый орган. В последующем необходимо заменить фискальный накопитель на новый экземпляр и выполнить перерегистрацию ККТ, либо снять ККТ с регистрационного учета, за исключением снятия с учета в случае утраты или хищения такой контрольно-кассовой техники. Заккрытие ФН производится также в случае сбоя в ФН<sup>1</sup>.

Перед тем как закрыть ФН, нужно закрыть смену и дождаться отправления всех фискальных документов ОФД<sup>2</sup>, в противном случае в строке состояния Драйвера ККТ будет выведена ошибка «В ФН есть неотправленные ФД».



**Информацию о состоянии обмена с ОФД можно увидеть в документе «Тест связи с ОФД» (показана строка, в которой указано количество неотправленных фискальных документов на текущий момент):**

Непереданных ФД:	0002
ФД не переданы с 11.01.20	19:13

Для того чтобы закрыть ФН нужно выполнить следующее:

1. На вкладке «Регистрация ККТ» нажать кнопку **Заккрытие ФН**.

<sup>1</sup> – В случае если в ФН произошел сбой, необходимо обратиться в налоговые органы для внесения изменений в базу фискальных накопителей по сбойному ФН и затем выполнить все необходимые действия, предусмотренные процедурой перерегистрации ККТ в связи с заменой ФН.

<sup>2</sup> – Не актуально для ККТ, зарегистрированных в автономном режиме.

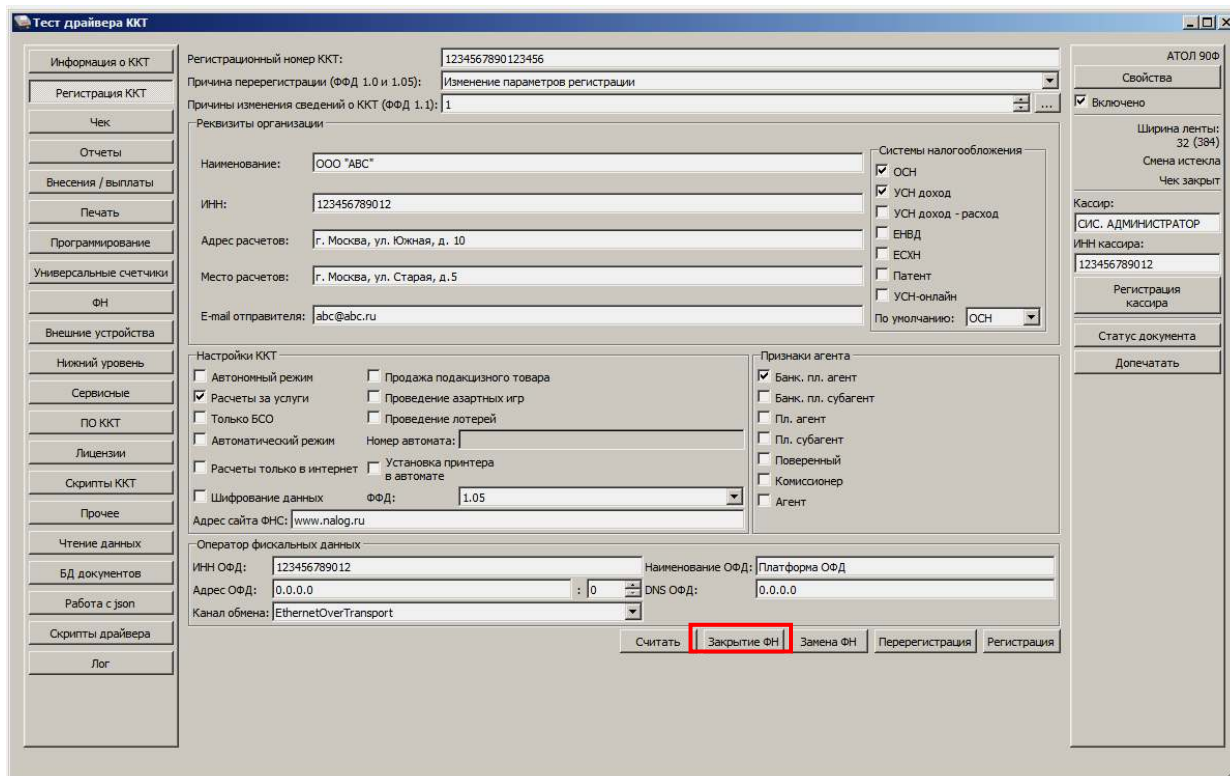

После закрытия ФН будет сформирован соответствующий фискальный документ, информация о котором также будет отправлена ОФД, а в Драйвере отобразится окно с реквизитами.

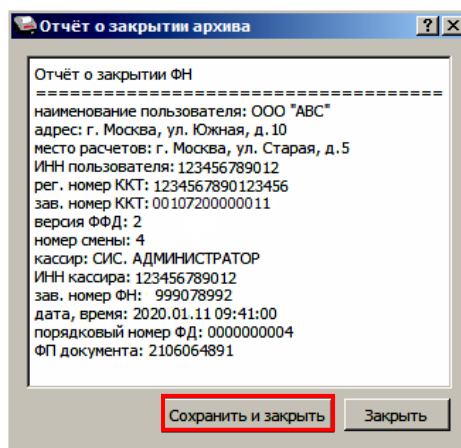

- Для того чтобы сохранить документ необходимо нажать кнопку **Сохранить и закрыть**, отобразится окно с выбором папки. По умолчанию в названии документа (\*.txt) содержится информация о ККТ: код модели, заводской номер, дата (в формате ГГГММДД) и время регистрации (в формате ЧЧММ) (в данном примере имя файла: 67\_00107200000011\_200111\_0941.txt).

Ниже приведен образец документа «Отчет о закрытии фискального накопителя»:

онлайн-касса	
АТОЛ	
ОТЧЕТ О ЗАКРЫТИИ ФН	
ООО «АВС»	
г. Москва, ул. Южная, д. 10	
Место расчетов:	г.Москва, ул.Старая, д.5
Смена №	00005
Кассир:	СИС. АДМИНИСТРАТОР
Дата	11.01.20 16:13
Время	123456789012
ИНН:	1234567890123456
РН ККТ:	00107200000011↑
↑ЗН ККТ:	1234567890123456
ФН	0000000109
ФД	9876543217
ФП:	

3. После отчета о закрытии ФН будет распечатано сообщение о получении подтверждения от ОФД «ОТПРАВКА ФД ОФД ЗАВЕРШЕНА».

В случае если ОФД не отвечает, необходимо дождаться связи с ОФД. После того, как связь восстановится и ККТ отправит «отчет о закрытии ФН» ОФД – будет распечатано сообщение о получении подтверждения от ОФД.



В случае если фискальные документы не отправлены ОФД, то при попытке закрытия ФН в левом нижнем углу окна теста драйвера ККТ отобразится информационное сообщение:

[139] В ФН есть неотправленные ФД

После успешного закрытия старого экземпляра ФН работа с ним будет недоступна, для продолжения работы с ККТ нужно заменить экземпляр ФН на новый и выполнить его активацию. Последовательность действий при выполнении операции аналогична действиям, описанным в разделе «Замена ФН» на странице 42. В случае возникновения какой-либо ошибки в процессе закрытия ФН, нужно настроить соединение и повторить процедуру

## Режим оформления кассовых чеков



Приведенные в данном разделе образцы чеков соответствуют чекам, распечатанным на данном изделии при установленной настройке «Порядок ввода сумм» равной «0» – «начиная с рублей» (изложено в разделе «Режим программирования» Таблица 2 Ряд 1 Поле 1). В данном руководстве приведены образцы чеков, которые печатаются ККТ с установленной настройкой «Шаблон 1» (подробнее о шаблонах кассовых чеков изложено в «Протоколе работы ККТ», который представлен на сайте компании АТОЛ).

### Вход в режим оформления кассовых чеков

При включении ККТ находится в режиме выбора. Чтобы начать работу в режиме оформления кассовых чеков необходимо нажать клавишу [1] и ввести пароль одного из операторов, имеющих доступ к работе в данном режиме в соответствии с настройками Таблицы 3 (по умолчанию пароли кассиров «1», «2»...«8», пароли администратора «29» и системного администратора «30»), подробнее изложено ниже:

№	Действие	Клавиатура	Информация на дисплее
1.	Включить изделие (изделие при этом находится в режиме «Выбор»).	—	
2.	Перейти в режим оформления кассовых чеков.	[1]	
3.	Ввести пароль доступа к режиму. Введенное значение пароля можно сбросить, например, при совершении ошибки при вводе, нажав кнопку [С] до подтверждения ввода нажатием на кнопку [ИТ]. При этом происходит выход в режим ввода пароля и можно повторно ввести правильное значение пароля, затем перейти к подтверждению ввода пароля.	[1]	
4.	Подтвердите ввод пароля.	[ИТ]	

Изделие находится в режиме оформления кассовых чеков. Для выхода из режима оформления кассовых чеков в режим «Выбор» нужно нажать клавишу [РЕ].



Выход из режима оформления кассовых чеков возможен только при закрытом чеке. В случае если чек открыт, то при нажатии на клавишу [РЕ] чек будет отменен, на ЧЛ напечатается информация «ЧЕК АННУЛИРОВАН». После второго нажатия на клавишу [РЕ] изделие перейдет к режиму «Выбор».



## Открытие смены

Данная ККТ автоматически открывает смену при открытии первого чека или по нажатию клавиши [ИТ], с последующей печатью документа «Отчет об открытии смены».

ОТЧЕТ ОБ ОТКРЫТИИ СМЕНЫ	
ООО «АВС»	
Москва, ул. Новая, д. 1	
Место расчетов: Москва, ул. Южная д. 32	
Смена №	00001
Версия ККТ	1245
ФД ККТ	1.05
Кассир:	Сидоров В.А.
Дата Время	15.01.20 16:47
ИНН:	123456789012
РН ККТ:	1234567890123456
↑ЗН ККТ:	00107200000011↑
ФН	1234567890123456
ФД	0000000001
ФП:	9876543210

При этом рекомендуется провести визуальную проверку хода часов, при обнаружении сбоя часов нужно ввести верное время согласно описанию раздела «Установка даты и времени в изделии».



Открыть смену в изделии также можно по нажатию клавиши [ИТ] либо после удачного закрытия первого чека в смене (подробнее изложено в разделе «Режим программирования», описание Таблицы 2 Ряда 1 Поля 27).

Документ в электронном виде отправляется ОФД.

## Функции клавиш

При входе в режим оформления кассовых чеков клавиши будут выполнять функции, описанные в таблице ниже:

Клавиши	Назначение
[0] .. [9], [00]	<ul style="list-style-type: none"> <li>Цифровые клавиши ввода цены, количества, номера секции (при секционной работе), кода товара.</li> </ul>
[.]	<ul style="list-style-type: none"> <li>Десятичная точка (разделитель рублей и копеек, килограммов и граммов).</li> </ul>
[C]	<ul style="list-style-type: none"> <li>Сброс введенных значений.</li> </ul>
[X]	<ul style="list-style-type: none"> <li>При закрытом чеке по кнопке осуществляется выбор типа открываемого чека.</li> <li>При открытом чеке - ввод количества товара.</li> </ul>
[ИТ]	<ul style="list-style-type: none"> <li>Закрытие чека с оплатой наличными (чек открыт и ничего не введено).</li> <li>Закрытие чека с оплатой наличными и подсчетом суммы сдачи (чек открыт и введена сумма покупателя).</li> </ul>

Клавиши	Назначение
	<ul style="list-style-type: none"> <li>Открытие смены.</li> </ul>
[ПС]	<ul style="list-style-type: none"> <li>Вывод на дисплей промежуточной суммы чека;</li> <li>Печать «Пробного чека» (чек закрыт и ничего не введено).</li> </ul>
[ВВ]	<ul style="list-style-type: none"> <li>Подтверждение ввода.</li> </ul>
[ВЗ]	<ul style="list-style-type: none"> <li>Открытие чека возврата.</li> </ul>
[ПВ]	<ul style="list-style-type: none"> <li>Повтор последней позиции (чек открыт и ничего не введено).</li> </ul>
[АН]	<ul style="list-style-type: none"> <li>Ввод абонентского номера</li> </ul>
[ + ]	<ul style="list-style-type: none"> <li>Внесение денег в кассу (чек закрыт).</li> </ul>
[ – ]	<ul style="list-style-type: none"> <li>Выплата денег из кассы (чек закрыт).</li> </ul>
[РЕ]	<ul style="list-style-type: none"> <li>Аннулирование текущего чека (чек открыт);</li> <li>Переход к вышестоящему режиму (чек закрыт).</li> </ul>
[↑]	<ul style="list-style-type: none"> <li>Промотка чековой ленты на 3 строки.</li> </ul>

## Основные положения

- В данной ККТ реализована продажа товаров по свободной цене и по кодам товаров. По умолчанию изделие настроено на режим работы по кодам товаров. Для продажи товаров по кодам перед началом работы обязательно нужно **запрограммировать все названия товаров, номер секции, СНО и налоги в Таблице 1** (подробнее изложено в разделе «»). В противном случае, товар будет невозможно продать!
- Суммы, выплачиваемые из кассы (сдача, выплата), обозначаются знаком «—» в крайнем левом разряде дисплея изделия:

—                      27.50

- Если количество не указано, то оно считается равным 1,000.
- Вводимое количество должно лежать в диапазоне: от 0,001 до 99999,999.
- Вводимая сумма не должна превышать 42949672. Также нужно учитывать, что итоговая сумма чека не должна превышать 42949672,95.



В случае если итоговая сумма чека содержит более восьми разрядов – 9 или 10, на дисплее не отобразятся младшие один или два разряда соответственно, при этом на печать будут выведены все разряды итоговой суммы чека. Например, при итоговой сумме чека равной 1111111,11 на дисплее отобразится 1111111., а на чеке будет напечатана строка «ИТОГ                      ≅1111111,11».

- Незначимые нули после десятичной точки вводить необязательно, то есть последовательность нажатий клавиш: [1] [2] [3] [.] [X] вводит количество «123,000».

7. После закрытия чека без сдачи на дисплее изделия сохраняется итоговая сумма чека, при закрытии чека со сдачей на дисплее отображается сумма сдачи, которые сбрасываются нажатием на кнопку [С] или после ввода значений количества или суммы последующего чека.
8. Неправильный ввод цены или количества, приводящий к переполнению суммы, должен вызывать ошибку.
9. Чтобы указать более двух разрядов после десятичной точки, используйте клавишу [.]

№	Действие	Клавиатура	Информация на дисплее
1.	Ввод цены 12,34 – клавиша [.] используется в случае, если запрограммирован ввод сумм «начиная с рублей».	[1][2][.][3][4]	12.34
2.	Ввод количества 1,234 – клавиша [.] используется всегда.	[1][.][2][3][4]	1.234

## Использование безналичных средств платежа (платежной картой)

В данной ККТ реализована возможность безналичной оплаты – платежной картой. Для отражения в чеке информации о безналичной оплате необходимо перед закрытием чека последовательно нажать клавишу [ПС] (на дисплее отобразится подытог чека), затем клавишу [00]. Чек будет закрыт, на чековой ленте после строки «ИТОГ» напечатается строка «БЕЗНАЛИЧНЫМИ».

ИТОГ	≡10.00
БЕЗНАЛИЧНЫМИ	≡10.00

В сменном отчете суммы, оплаченные платежной картой также будут выведены в строке с наименованием безналичной оплаты (по умолчанию «БЕЗНАЛИЧНЫМИ»).

## Оформление кассового чека

В данном изделии реализована возможность оформления кассовых чеков следующих типов:

- прихода,
- возврата прихода,
- расхода,
- возврата расхода,
- чека коррекции: приход,
- чека коррекции: расход.

Также реализованы кассовые чеки коррекции прихода и чеки коррекции расхода.

**Алгоритм формирования кассового чека**

1. По умолчанию при оформлении товара в чек, откроется «Кассовый чек прихода». Открытие других типов чека осуществляется с помощью клавиши **[X]** – изделие переходит к выбору типа чека, на дисплее . Если нужно пробить НЕ кассовый чек прихода, то перейти к следующему шагу (выбор типа кассового чека).
2. Выбрать тип чека, для этого нажать клавишу **[X]** нужное количество раз (см. далее):

Тип кассового чека	Количество нажатий на клавишу <b>[X]</b>	Информация на дисплее
Приход (после нажатия <b>[X]</b> при закрытой смене и/или закрытого чека)	—	<input type="text" value="1-П"/>
Возврат прихода	1	<input type="text" value="2-ВП"/>
Расход	2	<input type="text" value="3-Р"/>
Возврат расхода	3	<input type="text" value="4-ВР"/>
Чек коррекции: приход	4	<input type="text" value="5-СП"/>
Чек коррекции: расход	5	<input type="text" value="6-СР"/>

3. Подтвердить выбранный тип чека – клавиша **[ВВ]** или **[ИТ]**. Изделие распечатает название кассового чека «КАССОВЫЙ ЧЕК».
4. Если необходимо, ввести количество продаваемого товара. Нажать клавишу **[X]**.
5. Ввести код товара (для каждого товара в Таблице 1 запрограммирована одна из восьми секций, штрихкод, налоговая ставка и система налогообложения). Нажать на клавишу **[ВВ]**.
6. Если при оформлении позиции в чеке необходимо изменить реквизит, то нужно нажать на клавишу **[ВЗ]**. Выбрать нужный реквизит и подтвердить выбор нажатием на клавишу **[ИТ]**. Если нужно ввести несколько реквизитов, то их нужно вводить по очереди. После ввода всех реквизитов на позицию нажать клавишу **[С]**. После чего позиция будет распечатана. Подробнее о реквизитах чека изложено в разделе «Блок реквизитов кассового чека».
7. Если в Таблице 1 для данного товара запрограммирован параметр «Запрашивать цену товара», то ввести цену товара и нажать **[ВВ]** (подробнее изложено в разделе «Таблица 1. «Товары»»).
8. Повторить шаги 4..6 при оформлении каждой позиции чека.
9. Если необходимо подсчитать сдачу – ввести сумму, полученную от покупателя.
10. Произвести закрытие чека нажатием кнопки **[ИТ]**.



При оформлении кассовых чеков в случае, если полученная сумма превышает итог чека, расчет сдачи выполняется только из внесенных наличных. При оплате разными формами расчета строка **НАЛИЧНЫМИ** не будет напечатана, если внесенная сумма наличных равна сумме сдачи.

**Изменение реквизитов кассового чека<sup>1</sup>**

Изменение реквизитов кассового чека реализовано только в ККТ с ФФД 1.05.

Для изменения реквизитов при открытом чеке нужно после ввода кода товара и нажатия на клавишу **[ВВ]** нужно нажать клавишу **[ВЗ]**. При этом на дисплее ККТ отобразиться номер и краткое обозначение реквизита. Ниже представлены перечень реквизитов, которые можно изменить.

Информация на дисплее	Описание реквизита
1.С. РАСЧ	Способ расчета
2.П.РАСЧ	Предмет расчета
3.СНО	Система налогообложения
4.НАЛОГ	Наименование и ставка налога
5.ДОП.Р.	Дополнительный реквизит чека (1192)

Для перемещения по списку реквизитов нужно использовать клавиши **[+]** (на один пункт больше) и **[-]** (на один пункт меньше). Для подтверждения выбора нужно нажать на клавишу **[ИТ]**. После выбора реквизита нужно установить значение реквизита. Далее представлен перечень допустимых значений для каждого из реквизитов.

**Способ расчета**

Реквизит может принимать следующие значения:

Информация на дисплее (первое число – номер реквизита)	Допустимые значения реквизита
1.1.П. 100	1. Полная предварительная оплата 100%
1.2.ПРЕ. d	2. Частичная предварительная оплата
1.3.АВАНС	3. Аванс

<sup>1</sup> – подробное описание реквизитов представлено в «Протоколе работы ККТ» (документ выложен на сайте компании АТОЛ).

Информация на дисплее (первое число – номер реквизита)	Допустимые значения реквизита
1.4.П.РАСЧ	4. Полный расчет
1.5.Ч.РАСЧ	5. Частичный расчет
1.6.П.В.КРЕД	6. Без оплаты с последующей оплатой в кредит (передача в кредит)
1.7.О.КРЕД	7. Оплата кредита

Для перемещения по списку значений реквизита нужно использовать клавиши **[+]** (на один пункт больше) и **[-]** (на один пункт меньше). После выбора значения реквизита нужно подтвердить выбор нажатием на клавишу **[ИТ]**.

### Предмет расчета

Реквизит может принимать следующие значения:

Информация на дисплее <sup>1</sup>	Допустимые значения реквизита
2.1.ТОВАР	1. Реализуемый товар
2.2.П.ТОВАР	2. Подакцизный товар
2.3.РАБОТА	3. Работа
2.4.УСЛУГА	4. Услуга
2.5.С.А.ИГР.	5. Ставка по организации/проведению азартной игры
2.6.В.А.ИГР.	6. Выплата выигрыша при организации/проведению азартной игры
2.7.П.Б.	7. Прием денежных средств при организации/проведению лотерей
2.8.В.П.	8. Выплата выигрыша при организации/проведению лотереи
2.9.П.Р.	9. Предоставление прав на использование результатов интеллектуальной деятельности
2.10.ВЫП.	10. Аванс, задаток, предоплата, кредит, взнос в счет оплаты, пени, штраф, вознаграждение, бонус и т.д.

<sup>1</sup> – Первое число – номер реквизита, второе число – значение реквизита.

Информация на дисплее <sup>1</sup>	Допустимые значения реквизита
2.11.А.В03.	11. Вознаграждение пользователя, являющегося платежным агентом (субагентом), банковским платежным агентом (субагентом)
2.12.СПР	12. Составной предмет расчета (из пунктов 1–10)
2.13.ИПР	13. Иной предмет расчета (отсутствует в перечне)
2.14.И.П	14. Передача имущественных прав
2.15. ВНР.Д.	15. Внереализационный доход
2.16. И.П.В.	16. Иные платежи и взносы
2.17.т.СБОР	17. Торговый сбор
2.18.Н.СБОР	18. Курортный сбор
2.19.ЗАЛОГ	19. Залог
2.20.РАС	20. Сумма произведенных расходов
2.21.ОПСИП	21. Страховые взносы на обязательное пенсионное страхование, оплачиваемые организациями и индивидуальными предпринимателями, не производящими выплаты и иные вознаграждения физическим лицам
2.22.ОПС	22. Страховые взносы на обязательное пенсионное страхование, уплачиваемые организациями и ИП, производящими выплаты и иные вознаграждения физическим лицам
2.23.ПП ИП	23. Страховые взносы на обязательное медицинское страхование, уплачиваемые ИП, не производящими выплаты и иные вознаграждения физическим лицам
2.24.ОППС	24. Страховые взносы на обязательное медицинское страхование, уплачиваемые организациями и ИП, производящими выплаты и иные вознаграждения физическим лицам
2.25.ОСС	25. Страховые взносы на обязательное социальное страхование на случай временной нетрудоспособности и в связи с материнством, на обязательное социальное страхование от несчастных случаев на производстве и профессиональных заболеваний
2.26.ПН	26. Прием и выплата денежных средств при осуществлении деятельности казино с использованием обменных знаков казино, в зале игровых автоматов

Информация на дисплее <sup>1</sup>	Допустимые значения реквизита
2.ПО НАСТ	27. При выборе этого пункта будет использоваться значение, запрограммированное в Таблице товаров
2.НЕ ПЕР.	28. При выборе данного пункта реквизит «Предмет расчета» не будет передаваться

Для перемещения по списку значений реквизита нужно использовать клавиши **[+]** (на один пункт больше) и **[-]** (на один пункт меньше). После выбора значения реквизита нужно подтвердить выбор нажатием на клавишу **[ИТ]**.

### Система налогообложения

Реквизит может принимать следующие значения:

Информация на дисплее (первое число – номер реквизита)	Допустимые значения реквизита
3.1.ОСН	1. Традиционная СНО
3.2.УСН д	2. Упрощенная СНО (Доход)
3.3.УСН дР	3. Упрощенная СНО (Доход минус Расход)
3.4.ЕНВД	4. Единый налог на вмененный доход
3.5.ЕСН	5. Единый сельскохозяйственный налог
3.6.ПАТЕНТ	6. Патентная система налогообложения

Для перемещения по списку значений реквизита нужно использовать клавиши **[+]** (на один пункт больше) и **[-]** (на один пункт меньше). После выбора значения реквизита нужно подтвердить выбор нажатием на клавишу **[ИТ]**.



### Налоговая ставка

Реквизит может принимать следующие значения:

Информация на дисплее (первое число – номер реквизита)	Допустимые значения реквизита
4.1.20	1. НДС 20%
4.2.10	2. НДС 10%
4.3.20-120	3. НДС 20/120
4.4.10-110	4. НДС 10/110
4.5.0	5. НДС 0%
4.6.БЕЗ	6. Без НДС

Для перемещения по списку значений реквизита нужно использовать клавиши **[+]** (на один пункт больше) и **[-]** (на один пункт меньше). После выбора значения реквизита нужно подтвердить выбор нажатием на клавишу **[ИТ]**.

### Дополнительный реквизит чека (1192)

Для данной ККТ есть возможность выполнить коррекцию чека, который был пробит с ошибочной суммой. Для этого необходимо открыть чек, нажать клавишу **[ВЗ]** и выбрать пункт 5. ДОП. Р. (перемещения по списку значений реквизита нужно использовать клавиши **[+]** (на один пункт больше) и **[-]** (на один пункт меньше), подтвердить ввод клавишей **[ИТ]**, на экране будет отображено:

НО

Ввести фискальный признак документа (ФП), затем для подтверждения ввода нажать на клавишу **[ИТ]**.

### Оформление позиции по коду товара

При продаже товара по коду достаточно указать в чеке количество продаваемого товара и его код. Для работы с кодами товаров нужно предварительно запрограммировать товары и соответствующие каждому товару параметры: номера секции, налога, цену в Таблице 1. Подробнее о программировании базы товаров изложено в разделе «Приложение 4. Утилита «Редактор таблиц»» / «Таблица 1. «Товары»». Также в данной ККТ есть возможность вводить цену товара, которая используется в случае наличия в торговом предприятии товара с одинаковым наименованием, но по разной цене.



В данной ККТ при оформлении позиции в чеке можно изменить реквизит кассового чека (только для ФФД 1.05). Подробнее изложено в разделе «Изменение реквизитов кассового чека» на странице 53.



Последовательность действий при продаже алкогольной продукции описана в разделе «Оформление чека прихода для алкогольной продукции».

Пусть в изделии запрограммирован товар с кодом «42» со следующими параметрами:

Название: **СЫР ПЛ.**  
 Цена: **12,34**  
 Секция: **3**  
 Налог: **0%**  
 Система налогообложения: **Основная**  
 Запрос цены товара: **Да**

**Пример. Оформление кассового чека прихода (основная операция)**

№	Действие	Клавиатура	Информация на дисплее
1.	Открыть чек и выбрать тип кассового чека (приход), подтвердить выбор. Если смена была закрыта, то распечатается отчет об открытии смены, затем заголовок кассового чека (приход), но так как по умолчанию при оформлении товара в чек, открывается «Кассовый чек прихода», можно сразу перейти к шагу 2.	[X][VV]	0000
2.	Ввод количества товара 12 штук и подтверждение ввода количества товара. Если количество равно 1, то ввод количества не требуется (перейти к шагу 3).	[1][2][X]	12.000
3.	Ввод кода товара и подтверждение ввода. Если введено более 4-х цифр, то ККТ воспринимает введенную последовательность цифр, как штрихкод товара. Если штрихкод найден, то далее перейти к следующему шагу.	[4][2][VV]	42.00
4.	Ввод цены <sup>1</sup> товара и подтверждение ввода	[1][2][.][3][4][VV]	12.34

<sup>1</sup> – ККТ будет запрашивать цену товара при его продаже только в случае, если в Таблице 1 Поле 7 для данного товара установлено значение 1.

№	Действие	Клавиатура	Информация на дисплее
	На чеке будет напечатано:		<div style="border: 1px solid black; padding: 5px;">           0042 СЫР ПЛ.            03 12.000 * 12.34 =148.08         </div>
5.	Заккрыть чек.	[ИТ]	<div style="border: 1px solid black; padding: 5px; display: inline-block;"> <b>148.08</b> </div>
6.	При этом изделие распечатает кассовый чек прихода:		<div style="border: 1px dashed black; padding: 10px;"> <p style="text-align: center;">онлайн-касса <b>АТОЛ</b> КАССОВЫЙ ЧЕК</p> <p>0042 СЫР.ПЛ 01 12.000 * 12.34 =148.08 ТОВАР ПОЛНЫЙ РАСЧЕТ НДС 0%</p> <p><b>ИТОГ</b> <b>≡148.08</b></p> <p>-----</p> <p>Сумма НДС 0% =148.08</p> <p>-----</p> <p>НАЛИЧНЫМИ =100.00 БЕЗНАЛИЧНЫМИ =50.00 ПЛАТ.КАРТОЙ =50.00 ПОЛУЧЕНО =150.00 СДАЧА =1.92</p> <p>-----</p> <p style="text-align: right;">ООО «АВС» Москва, ул.Новая, д.1 Место расчетов: Москва, ул.Южная, д.32 Кассир: Сидоров В.А. ОФД: ОФД №1 Сайт ФНС: www.nalog.ru</p> <p>-----</p> <p>↑ЭН ККТ:00107200000011↑ ИНН:123456789012 РН ККТ:1234567890123456 ФН 1234567890123456 ФД 0000000118 ФП: 9876543210 05.01.20 14:35 ПРИХОД СНО: ОСН</p>  <p style="text-align: center;">ЖДЕМ ВАС СНОВА!</p> </div>



Кассовый чек расхода оформляется аналогично, за исключением шага, на котором указывается тип чека «РАСХОД» (подробнее изложено в разделе «Оформление кассового чека»).



В данной ККТ есть возможность печати в чеке номера телефона по требованию покупателя (клиента) для получения электронной копии кассового чека. Для этого нужно при открытом чеке и до его закрытия нажать клавишу [АН], ввести номер телефона (до шестнадцати знаков знаков) и подтвердить клавишей [ИТ]. После закрытия чека в нем будет напечатана строка «Тел. покупателя 89261234567».

## Оформление позиции по свободной цене

В данной ККТ также реализована возможность оформления продажи товара по свободной цене (настройка должна быть запрограммирована в Таблице 2 Ряд 1 Поле 6). При этом цена товара вводится кассиром с клавиатуры, значения наименования и ставки налога используются из Таблицы 6 «Наименование секций», СНО – из Таблицы 2 Ряд 1 Поле 42. Также перед началом работы с ККТ в Таблице 2 Ряд 1 Поле 2 нужно запрограммировать работу с секциями: продажа товара производится только в одну первую секцию либо продажа товаров производится в несколько секций (подробнее изложено в «Протоколе работы ККТ»).



Оформление продажи товара по свободной цене возможна только при выполнении следующих условий:

1. Пользователь ККТ является индивидуальным предпринимателем (ИНН содержит ровно 12 знаков).
2. При регистрации ККТ установлена Упрощенная СНО (без Общей СНО)
3. Не осуществляется обмен с ЕГАИС.

В случае если хотя бы одно из условий не выполнено ККТ перейдет к работе по кодам товаров, то есть значение Т2Р1П6 равное 0 будет игнорироваться (считаться равным 1).



В данной ККТ при оформлении позиции в чеке можно изменить реквизит кассового чека (только для ФФД 1.05!). Подробнее изложено в разделе «Изменение реквизитов кассового чека» на странице 53.

Далее представлено описание оформления позиции в каждом из случаев.

### Продажи в одну секцию

#### Пример 1. Оформление позиции с единичным количеством

№	Действие	Клавиатура	Информация на дисплее
1.	Ввод цены товара 1 руб. 23 коп.	[1][.][2][3]	1.23
2.	Оформление позиции	[ВВ]	1.23
3.	На печать будет выведена строка: <div style="border: 1px dashed black; padding: 5px; width: fit-content; margin: 5px auto;">                     01      1.000 * 12.34 ≈12.34                 </div>		
4.	Закреть чек	[ИТ]	1.23

#### Пример 2. Оформление позиции с неединичным количеством

№	Действие	Клавиатура	Информация на дисплее
1.	Ввод количества товара 1.234 кг	[1][.][2][3][4]	1.234
2.	Подтверждение ввода количества товара	[X]	1.234
3.	Ввод цены товара 12 руб. 34 коп.	[1][2][.][3][4]	12.34
4.	Оформление позиции	[ВВ]	15.23

№	Действие	Клавиатура	Информация на дисплее																																																																											
5.	На печать будет выведены строки:																																																																													
			01      1.234 * 12.34 ≈15.23																																																																											
6.	Закрыть чек	[ИТ]	15.23																																																																											
	ККТ распечатает кассовый чек:																																																																													
			<div style="text-align: center;">онлайн-касса <b>АТОЛ</b> КАССОВЫЙ ЧЕК</div> <table style="width: 100%; border-collapse: collapse;"> <tr> <td style="width: 30%;">01</td> <td style="width: 40%;">1.234 * 12.34</td> <td style="width: 30%;">≈15.23</td> </tr> <tr> <td>ТОВАР</td> <td></td> <td>ПОЛНЫЙ РАСЧЕТ</td> </tr> <tr> <td>НДС 0%</td> <td></td> <td></td> </tr> <tr> <td><b>ИТОГ</b></td> <td></td> <td style="text-align: right;"><b>≈15.23</b></td> </tr> <tr> <td colspan="3" style="border-top: 1px dashed black;"></td> </tr> <tr> <td>Сумма НДС 0%</td> <td></td> <td style="text-align: right;">≈15.23</td> </tr> <tr> <td colspan="3" style="border-top: 1px dashed black;"></td> </tr> <tr> <td>НАЛИЧНЫМИ</td> <td></td> <td style="text-align: right;">≈15.23</td> </tr> <tr> <td>ПОЛУЧЕНО</td> <td></td> <td style="text-align: right;">≈15.23</td> </tr> <tr> <td colspan="3" style="border-top: 1px dashed black;"></td> </tr> <tr> <td colspan="3" style="text-align: center;">ООО «АВС» Москва, ул.Новая, д.1</td> </tr> <tr> <td colspan="3">Место расчетов: Москва, ул.Южная, д.32</td> </tr> <tr> <td>Кассир:</td> <td colspan="2">Сидоров В.А.</td> </tr> <tr> <td>ОФД:</td> <td colspan="2">ОФД №1</td> </tr> <tr> <td>Сайт ФНС:</td> <td colspan="2">www.nalog.ru</td> </tr> <tr> <td colspan="3" style="border-top: 1px dashed black;"></td> </tr> <tr> <td colspan="3">↑ЭН ККТ:00107200000011↑ ИНН:123456789012</td> </tr> <tr> <td>РН ККТ:</td> <td>1234567890123456</td> <td></td> </tr> <tr> <td>ФН</td> <td>1234567890123456</td> <td></td> </tr> <tr> <td>ФД</td> <td>0000000118</td> <td></td> </tr> <tr> <td>ФП:</td> <td>9876543210</td> <td></td> </tr> <tr> <td colspan="3">05.01.20 14:35</td> </tr> <tr> <td colspan="3">ПРИХОД</td> </tr> <tr> <td colspan="3">СНО: ОСН</td> </tr> <tr> <td colspan="3" style="text-align: center;">ЖДЕМ ВАС СНОВА!</td> </tr> </table> <div style="text-align: right; margin-top: 10px;">  </div>	01	1.234 * 12.34	≈15.23	ТОВАР		ПОЛНЫЙ РАСЧЕТ	НДС 0%			<b>ИТОГ</b>		<b>≈15.23</b>				Сумма НДС 0%		≈15.23				НАЛИЧНЫМИ		≈15.23	ПОЛУЧЕНО		≈15.23				ООО «АВС» Москва, ул.Новая, д.1			Место расчетов: Москва, ул.Южная, д.32			Кассир:	Сидоров В.А.		ОФД:	ОФД №1		Сайт ФНС:	www.nalog.ru					↑ЭН ККТ:00107200000011↑ ИНН:123456789012			РН ККТ:	1234567890123456		ФН	1234567890123456		ФД	0000000118		ФП:	9876543210		05.01.20 14:35			ПРИХОД			СНО: ОСН			ЖДЕМ ВАС СНОВА!		
01	1.234 * 12.34	≈15.23																																																																												
ТОВАР		ПОЛНЫЙ РАСЧЕТ																																																																												
НДС 0%																																																																														
<b>ИТОГ</b>		<b>≈15.23</b>																																																																												
Сумма НДС 0%		≈15.23																																																																												
НАЛИЧНЫМИ		≈15.23																																																																												
ПОЛУЧЕНО		≈15.23																																																																												
ООО «АВС» Москва, ул.Новая, д.1																																																																														
Место расчетов: Москва, ул.Южная, д.32																																																																														
Кассир:	Сидоров В.А.																																																																													
ОФД:	ОФД №1																																																																													
Сайт ФНС:	www.nalog.ru																																																																													
↑ЭН ККТ:00107200000011↑ ИНН:123456789012																																																																														
РН ККТ:	1234567890123456																																																																													
ФН	1234567890123456																																																																													
ФД	0000000118																																																																													
ФП:	9876543210																																																																													
05.01.20 14:35																																																																														
ПРИХОД																																																																														
СНО: ОСН																																																																														
ЖДЕМ ВАС СНОВА!																																																																														



При продаже товара по свободной цене наименование товара будет пустым полем (заполненным символами «пробел»).

### Использование форм расчета

В данном изделии реализована возможность расчета несколькими формами. Для того чтобы в чеке отразилась информации об определенной форме расчета нужно перед закрытием чека последовательно нажать клавишу [ПС] (на дисплее отобразится подитог чека), затем клавишу [00] и кнопками [+] или [-] выбрать необходимую форму расчета (возможные варианты форм расчета указаны в таблице ниже). Для подтверждения выбора нажать кнопку [ИТ], чек будет закрыт, на чековой ленте после итоговой суммы чека напечатается строка с выбранной формой расчета, например, «БЕЗНАЛИЧНЫМИ»:

<b>ИТОГ</b>	<b>≈1.23</b>
БЕЗНАЛИЧНЫМИ	≈1.23

Информация на дисплее	Строка в чеке
1.НАПЧ	1. Наличными
2.БЕЗНАП	2. Безналичными
3.АВАНС	3. Предварительная оплата (аванс)
4.КРЕДИТ	4. Последующая оплата (кредит)
5.ДН.А	5. Иная форма оплаты



При продаже товара по свободной цене наименование товара будет пустым полем (заполненным символами «пробел»).

### Продажи в разные секции

Если изделие настроено на работу с несколькими секциями, то при оформлении каждой позиции по свободной цене требуется вводить номер секции, в которую производится продажа. Для того чтобы настроить изделие на работу с несколькими секциями, нужно присвоить Таблице 2 Ряду 1 Полю 2 значение «1». Допустимые номера секций: 1 .. 8. Для печати названия выбранной секции при оформлении позиции следует ввести в Поле 1 Ряда 1-8 Таблицы «Наименование секций и налоги по секциям» и присвоить Полю 15 Ряда 1 Таблицы 2 значение «1».

### Пример 1. Оформление позиции с единичным количеством

№	Действие	Клавиатура	Информация на дисплее
1.	Ввод цены товара 1 руб. 23 коп.	[1][.][2][3]	1.23
2.	Оформление позиции	[ВВ]	0 0
3.	Ввод номера секции «2»	[2]	1.23
4.	На печать будет выведена строка:  <div style="border: 1px dashed gray; padding: 5px; width: fit-content; margin: 5px auto;">02    1.00 * 1.23    ≐1.23</div> В случае если настроена печать названия секции, то в чеке будет напечатано:  <div style="border: 1px dashed gray; padding: 5px; width: fit-content; margin: 5px auto;">БАКАЛЕЯ 02    1.00 * 1.23    ≐1.23</div>		



Если наименование секции в Таблице 7 не введено, то вместо названия секции в чеке будет находиться пустая строка.

## Пример 2. Оформление позиции с неединичным количеством

№	Действие	Клавиатура	Информация на дисплее
1.	Ввод количества товара 1,234 кг	[1][.][2][3][4]	1.234
2.	Подтверждение ввода количества товара	[X]	1.234
3.	Ввод цены товара 12 руб. 34 коп.	[1][2][.][3][4]	12.34
4.	Оформление позиции	[BV]	0 0
5.	Ввод номера секции «2»	[2]	15.23
6.	На печать будет выведена строка: 01 1.234 * 12.34 =15.23		
7.	Заккрыть чек	[IT]	15.23
	ККТ распечатает кассовый чек: <div style="border: 1px dashed black; padding: 5px;"> <p style="text-align: center;">онлайн-касса <b>АТОЛ</b> КАССОВЫЙ ЧЕК</p> <p>02 1.234 * 12.34 =15.23          ТОВАР ПОЛНЫЙ РАСЧЕТ          НДС 0%  <b>ИТОГ =15.23</b></p> <hr/> <p>Сумма НДС 0% =15.23</p> <hr/> <p>НАЛИЧНЫМИ =15.23          ПОЛУЧЕНО =15.23</p> <hr/> <p style="text-align: right;">ООО «АВС» Москва, ул.Новая, д.1</p> <p>Место расчетов: Москва, ул.Южная, д.32          Кассир: Сидоров В.А.          ОФД: ОФД №1          Сайт ФНС: www.nalog.ru</p> <hr/> <p>↑ЗН ККТ: 00107200000011; ИНН:123456789012          РН ККТ:1234567890123456          ФН 1234567890123456          ФД 0000000118          ФП: 9876543210          05.01.20 14:35          ПРИХОД          СНО: ОСН</p> <div style="float: right; text-align: center;">               ЖДЕМ ВАС СНОВА!         </div> </div>		

## Оформление возврата прихода

В данном изделии кассовый чек возврата прихода можно также открыть нажатием на клавишу [ВЗ] (кассовый чек возврата расхода можно оформить только выбором типа кассового чека клавишей [X], подробнее изложено в разделе «Оформление кассового чека»).



Операции возврата прихода не уменьшают сменный итог прихода.

Для открытия чека возврата прихода нажать клавишу [ВЗ]. При этом дисплей изделия примет вид:

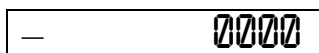

Операция оформления возврата прихода полностью повторяет операцию оформления прихода. Это существенно упрощает оформление возврата прихода, так как следует лишь полностью повторить ввод информации, которая отражена в кассовом чеке прихода. Единственное отличие – при возврате в крайнем левом разряде дисплея отображается знак «-». Алгоритм формирования чека возврата прихода выглядит так:

1. Нажать клавишу [ВЗ].
2. Произвести возврат прихода всех необходимых товаров по коду или по свободной цене.
3. Произвести закрытие чека [ИТ].

При оформлении кассового чека возврата прихода нужно учитывать, как производится контроль наличности.

### О контроле наличности

Сумма возвратов аккумулируется в отдельном денежном регистре, который выводится при печати суточного отчета. При оформлении возврата ККТ производит контроль наличности, то есть должно выполняться неравенство:

$$B \leq П - BзП - P + BзP + Bн - Bп ,$$

- Где:
- B** – размер регистрируемого возврата;
  - П** – сумма приходов за смену;
  - BзП** – сумма возвратов за смену + промежуточная сумма текущего чека (возврата);
  - P** – сумма расходов за смену;
  - BзP** – сумма возвратов расходов за смену;
  - Bн** – сумма внесенных денег в кассу за смену;
  - Bп** – сумма выплат денег из кассы за смену.



В случае если чек возврата прихода первый в открытой смене, то провести возврат можно, только если настройка «Производить инкассацию» при закрытии смены отключена, причем не позднее закрытия предыдущей смены (в этом случае в ККТ есть наличность).

Также в ККТ есть возможность оформления чека возврата с формой расчета БЕЗНАЛИЧНЫМИ, в этом случае количество наличности в ККТ не учитывается.





Последовательность действий при возврате алкогольной продукции описана в разделе «Оформление чека возврата прихода для алкогольной продукции».

## О вводе абонентского номера

В данной ККТ есть возможность печати в чеке номера телефона по требованию покупателя (клиента). Ввод телефона покупателя позволяет передавать кассовый чек покупателю (клиенту) в электронной форме (если такая услуга прописана в договоре пользователя с ОФД). Для этого нужно при открытом чеке и до его закрытия нажать клавишу **[АН]**, ввести номер телефона (формат числовой, до 16 цифр, например: 89261234567) и подтвердить клавишей **[ИТ]**. После закрытия чека в нем будет напечатана строка «ТЕЛ. ПОКУПАТЕЛЯ 89261234567».



Если при формировании чека ввод абонентского номера был осуществлен несколько раз, то ОФД передается только последний введенный номер.

Если при вводе номера была допущена ошибка, то нужно отменить ввод номера, нажав клавишу **[С]**, и повторить ввод – при открытом чеке и до его закрытия нажать **[АН]** и ввести номер.

## Повтор последней позиции

Операция необходима для повтора последней позиции. Операция повтора выполняется до оплаты и закрытия кассового чека – нужно нажать клавишу **[ПВ]** сразу после завершения оформления предыдущей позиции в чеке. Если после завершения оформления на клавиатуре набрано некоторое значение, то для выполнения операции повтора предыдущей позиции необходимо предварительно обнулить введенное значение, нажав клавишу **[С]**. В случае повтора операции, на чеке печатаются все реквизиты предыдущей операции.

## Отмена текущего чека

Изделие позволяет отменить сразу весь чек в любой момент до его закрытия. Для этого нажать клавишу **[РЕ]**. На чеке будет напечатано:

ЧЕК АННУЛИРОВАН



Если в режиме оформления кассовых чеков нажать **[РЕ]** при закрытом чеке, то изделие перейдет в режим «Выбор».



Если выключить питание изделия при открытом чеке, то при следующем включении изделия чек будет отменен и на нем будет напечатано «ЧЕК АННУЛИРОВАН».



Последовательность действий при отмене чека с алкогольной продукцией описана в разделе «Отмена текущего чека для алкогольной продукции».

## Закрытие/оплата чека

После оформления кассового чека нужно закрыть чек. Только после выполнения закрытия чек становится фискальным документом. Электронный фискальный документ отправляется ОФД. При закрытии чека производится оплата чека:

- наличными без подсчета суммы сдачи;
- наличными с подсчетом суммы сдачи;
- безналичной формой расчета (подробнее изложено в разделе «Использование безналичных средств платежа (платежной картой)»).

### Оплата без подсчета суммы сдачи

Нажать клавишу [ИТ] – изделие закроет чек и выведет на дисплей сумму, причитающуюся с покупателя (сумму чека).

### Пример: оформление двух товаров с оплатой наличными без подсчета суммы сдачи

№	Действие	Клавиатура	Информация на дисплее
1.	Оформление прихода товара 1 по коду	[1][3][ВВ]	20.00
2.	Оформление прихода товара 2 по коду	[7][ВВ]	8.00
3.	Закрытие чека с оплатой наличными без подсчета суммы сдачи	[ИТ]	20.00
3.	<p>На чеке будет напечатано:</p> <div style="border: 1px dashed black; padding: 5px;"> <p style="text-align: center;">онлайн-касса <b>АТОЛ</b> КАССОВЫЙ ЧЕК</p> <p>0013 ТОВАР 1 01 1.000 * 20.00 ≈20.00 ТОВАР ПОЛНЫЙ РАСЧЕТ НДС 0%</p> <p>0007 ТОВАР 2 01 1.000 * 8.00 ≈8.00 ТОВАР ПОЛНЫЙ РАСЧЕТ НДС 0%</p> <p><b>ИТОГ</b> <span style="float: right;"><b>≈28.00</b></span></p> <hr/> <p>Сумма НДС 0% <span style="float: right;">≈28.00</span></p> <hr/> <p>НАЛИЧНЫМИ <span style="float: right;">≈28.00</span> ПОЛУЧЕНО <span style="float: right;">≈28.00</span></p> <hr/> <p style="text-align: right;">ООО «АВС» Москва, ул.Новая, д.1</p> <p>Место расчетов: Москва, ул.Южная, д.32 Кассир: Сидоров В.А. ОФД: ОФД №1 Сайт ФНС: www.nalog.ru</p> <hr/> <p>1ЗН ККТ: 00107200000011; ИНН:123456789012 РН ККТ:1234567890123456 ФН 1234567890123456 ФД 0000000118 ФП: 9876543210 05.01.20 14:35 ПРИХОД СНО: ОСН</p> <div style="text-align: center;">  </div> <p style="text-align: center;">ЖДЕМ ВАС СНОВА!</p> </div>		



После закрытия чека без подсчета сдачи на дисплее сохраняется итоговая сумма чека, которая сбрасывается нажатием на кнопку [C] или после ввода значений количества или суммы последующего чека.

### Оплата с подсчетом суммы сдачи

Для закрытия чека с подсчетом суммы сдачи следует ввести с клавиатуры сумму наличных денег, полученную от покупателя, и нажать клавишу [ИТ]. При этом изделие автоматически рассчитает, напечатает на чеке и выведет на дисплей сумму сдачи.



Для вывода суммы чека на дисплей изделия до закрытия чека нажать клавишу [ ПС ], при этом в левой части дисплея загорится два символа —.

### Пример: оформление двух товаров с оплатой наличными с подсчетом суммы сдачи

№	Действие	Клавиатура	Информация на дисплее
1.	Оформление прихода товара 1 по коду	[1][2][ВВ]	12.00
2.	Оформление прихода товара 2 по коду	[7][ВВ]	8.00
3.	Для просмотра суммы чека вывести сумму чека на дисплей	[ПС]	20.00
4.	Очистить дисплей	[C]	0.00
5.	Ввести сумму наличных, внесенную покупателем	[5][0]	50.00
6.	Закрытие чека с оплатой наличными с подсчетом суммы сдачи	[ИТ]	— 30.00

№	Действие	Клавиатура	Информация на дисплее
	На чеке будет напечатано:		<pre> онлайн-касса <b>АТОЛ</b> КАССОВЫЙ ЧЕК  0012 ТОВАР 1 01                1.000 * 20.00 ≐12.00 ТОВАР                ПОЛНЫЙ РАСЧЕТ НДС 0% 0007 ТОВАР 2 01                1.000 * 20.00 ≐8.00 ТОВАР                ПОЛНЫЙ РАСЧЕТ НДС 0% <b>ИТОГ</b>                <b>≐20.00</b> ----- Сумма НДС 0%                ≐20.00 ----- НАЛИЧНЫМИ                ≐20.00 ПОЛУЧЕНО                ≐50.00 СДАЧА                ≐30.00 ----- ООО «АВС» Москва, ул.Новая, д.1 Место расчетов: Москва, ул.Южная, д.32 Кассир: Сидоров В.А. ОФД: ОФД №1 Сайт ФНС: www.nalog.ru ----- ↑ЗН ККТ: 00107200000011↑  ИНН:123456789012 РН ККТ:1234567890123456 ФН 1234567890123456 ФД 0000000118 ФП: 9876543210 05.01.20 14:35 ПРИХОД СНО: ОСН ----- ЖДЕМ ВАС СНОВА!                     </pre>



После закрытия чека без подсчета сдачи на дисплее сохраняется вывод суммы сдачи, которая сбрасывается нажатием на кнопку [C] или после ввода значений количества или суммы последующего чека.

## Оформление кассового чека коррекции

Пример. Оформление кассового чека коррекции прихода

№	Действие	Клавиатура	Информация на дисплее
1.	Открыть чек. Если смена была закрыта, то распечатается отчет об открытии смены.	[X]	Т-П
2.	Выбрать тип кассового чека, например, чек коррекции: приход, подтвердить выбор. Распечатается заголовок «ЧЕК КОРРЕКЦИИ».	[X][X][X][X][VV]	0.00
3.	Ввести сумму чека коррекции прихода	[2][0][VV]	20.00

№	Действие	Клавиатура	Информация на дисплее
4.	Ввести номер документа, на основании которого выполняется коррекция (на дисплее выводится сумма коррекции, в нашем примере «20», затем номер документа, в примере «12»)	[1][2]	2012
5.	Подтвердить ввод (на дисплее отобразится текущая дата)	[ИТ]	02-01-2020
6.	При необходимости ввести дату чека коррекции, если дата совпадает с текущей датой, то подтвердить дату	[ИТ]	20.00
7.	Закрыть чек	[ИТ]	20.00

При этом изделие распечатает кассовый чек коррекции прихода:

```

онлайн-касса
АТОЛ
ЧЕК КОРРЕКЦИИ
СУММА                                     ≙20.00
Осн.для корр. 1 от 02.01.20
Постановление
ИТОГ                                     ≙20.00
-----
Сумма НДС 20%                             ≙0.00
Сумма НДС 10%                             ≙0.00
СУММА НДС 20/120                          ≙0.00
СУММА НДС 10/110                          ≙0.00
СУММА с НДС 0%                            ≙0.00
СУММА без НДС                             ≙0.00
-----
НАЛИЧНЫМИ                                 ≙275.00
ПОЛУЧЕНО                                  ≙275.00
-----
ООО «АВС»
Москва, ул.Новая, д.1
Место расчетов: Москва, ул.Южная, д.32
Кассир: Сидоров В.А.
ОФД: ОФД №1
-----
↑ЗН ККТ: 00107200000011; ИНН:123456789012
РН ККТ:1234567890123456
ФН 1234567890123456
ФД 0000000118
ФП: 9876543210
02.01.20 14:35
ПРИХОД
СНО: ОСН
ЖДЕМ ВАС СНОВА!

```



При оформлении чеков коррекции допустимо вводить только одну сумму и только одной позиции. При попытке ввода второй и последующей суммы позиции в чеке коррекции изделие воспроизведет звуковой сигнал и отобразит ошибку.



В одном чеке возможно оформить корректировку не только по итоговой сумме, но и по сумме налогов. В случае если осуществляется корректировка только по сумме налогов, то итоговая сумма в чеке будет равна нулю. При необходимости выполнить корректировку только по итоговой сумме необходимо ввести сумму коррекции и всем налогам присвоить значение ноль.

## Пробный чек

Печать пробного чека необходима для просмотра номера последней закрытой смены в ФН, текущего режима, номера последнего чека, состояния изделия и т.п. Операция вывода пробного чека выполняется при нажатии клавиши **[ПС]** из режима кассовых чеков (при закрытом чеке) или режима выбора, как в образце документа далее:

```

ДАТА: 06.01.20          ВРЕМЯ:13:05
РЕЖИМ                   ВЫБОРА
ККТ                     ЗАРЕГИСТРИРОВАНА
НОМЕР СМЕНЫ В ФН       10
НЕ ПЕРЕДАВАННЫХ ФД     1
СМЕНА ОТКРЫТА         02.01.20 В 8:03
НОМЕР ПОСЛЕДНЕГО ЧЕКА  31
ЧЕК                    ЗАКРЫТ
СОСТОЯНИЕ: Смена открыта
    
```

Настройка печати пробного чека производится в Таблице 2 Ряде 1 Поле 22.



В случае если ФН не фискализирован, то номер смены с пробном чеке печататься не будет.



В случае если в ККТ не введен заводской номер, в пробном чеке в строке «СОСТОЯНИЕ:» будет напечатано сообщение «ЗН не введен».

## Внесение/выплата денег в/из кассы

Выплата и внесение денег в кассу позволяют проводить операции, не связанные с приходами/расходами. Операция внесения увеличивает денежную наличность в кассе, а выплата – уменьшает. Операции внесения и выплаты денег в кассу не меняют сменный итог (в суточном отчете суммы внесенных и выплаченных денег в кассу выводятся в отдельных строках). Операции выплаты и внесения денег в кассу осуществляются при закрытом чеке.

### Внесение наличных

**Пример. Внесение наличных в кассу**

№	Действие	Клавиатура	Информация на дисплее
1.	Ввести вносимую сумму	<b>[1][2][3][4]</b>	1234.00
2.	Подтверждение операции внесения	<b>[+]</b>	1234.00

№	Действие	Клавиатура	Информация на дисплее
	На чеке будет напечатано:		
			<pre> ВНЕСЕНИЕ                ≙1234.00 Дата Время              05.01.20 17:45 ИНН:                    123456789012 РН ККТ:                  1234567890123456 ↑ЗН ККТ:                 00107200000011↑ </pre>

## Выплата наличных

### Пример. Выплата наличных из кассы

№	Действие	Клавиатура	Информация на дисплее
1.	Ввести сумму выплаты	[1][2][3][4]	1234.00
	Подтверждение операции выплаты	[-]	- 1234
2.	На чеке будет напечатано:		
			<pre> ВЫПЛАТА                ≙1234.00 Дата Время              05.01.20 17:49 ИНН:                    123456789012 РН ККТ:                  1234567890123456 ↑ЗН ККТ:                 00107200000011↑ </pre>



Сумма выплаты всегда положительная, так как ее знак заложен в типе операции.

## Режим кассовых отчетов



Этот режим позволяет снимать следующие отчеты:

- Отчет о состоянии счетчиков ККТ.
- Отчет по секциям.
- Отчет по кассирам.
- Отчет количеств.
- Отчет по товарам.
- Отчет о текущем состоянии расчетов.
- Почасовой отчет.

### Вход в режим кассовых отчетов без гашения

Вход в режим отчетов без гашения возможен только из режима «Выбор». Чтобы начать работу в режиме отчетов без гашения необходимо нажать клавишу [2] и ввести пароль одного из операторов, имеющих доступ к работе в данном режиме в соответствии с настройками Таблицы 3. «Пароли кассиров и администраторов» (по умолчанию «29», «30»), подробнее представлено ниже:

№	Действие	Клавиатура	Информация на дисплее
1.	Включить питание ККТ	—	
	Или выйти в режим выбора из другого режима	[PE]	ВЫБОР
2.	Перейти к режиму кассовых отчетов	[2]	— — — — —
3.	Ввести пароль доступа к режиму, например, пароль системного администратора «30». Введенное значение пароля можно сбросить, например, при совершении ошибки при вводе, нажав кнопку [C] до подтверждения ввода нажатием на кнопку [ИТ]. При этом происходит выход в режим ввода пароля и можно повторно ввести правильное значение пароля, затем перейти к подтверждению ввода пароля.	[3][0]	— — — — — / /
4.	Подтвердить ввод пароля доступа к режиму кассовых отчетов.	[ИТ]	01-9

Для выхода из режима кассовых отчетов в режим «Выбор» нужно нажать клавишу [PE].





Выход из режима невозможен во время печати отчета.

## Функции клавиш

При входе в режим кассовых отчетов клавиши будут выполнять функции, описанные в таблице далее:

Клавиши	Назначение
[1]	<ul style="list-style-type: none"><li>Снятие отчета о состоянии счетчиков ККТ без гашения.</li></ul>
[2]	<ul style="list-style-type: none"><li>Снятие отчета по секциям.</li></ul>
[3]	<ul style="list-style-type: none"><li>Снятие отчета по кассирам.</li></ul>
[4]	<ul style="list-style-type: none"><li>Снятие отчета по реализованным товарам.</li></ul>
[5]	<ul style="list-style-type: none"><li>Снятие отчета по часам.</li></ul>
[7]	<ul style="list-style-type: none"><li>Снятие отчетов по количеству.</li></ul>
[9]	<ul style="list-style-type: none"><li>Снятие отчета о текущем состоянии расчетов.</li></ul>
[PE]	<ul style="list-style-type: none"><li>Переход к вышестоящему режиму.</li></ul>

## Отчет о текущем состоянии расчетов



Отчет о текущем состоянии расчетов на ККТ, возможно снять только при фискализованном ФН.  
Документ является фискальным и информация о нем отправляется ОФД.

Отчет о текущем состоянии расчетов – документ, содержащий информацию о состоянии обмена информацией с ОФД: количество непереданных фискальных документов, дату первого неотправленного фискального документа. Чтобы снять отчет о состоянии счетчиков ККТ нужно войти в режим кассовых отчетов и нажать клавишу [9], при этом на печать будет выведен документ:

```
онлайн-касса
АТОЛ
ОТЧЕТ О ТЕКУЩЕМ
СОСТОЯНИИ РАСЧЕТОВ
ООО «АВС»
Москва, ул.Новая, д.1
Место расчетов: Москва, ул.Южная
д.32
Первый непереданный ФД №      1
Непереданных ФД                2
ФД не переданы с              14.01.20
Дата Время                     15.01.20 14:10
ИНН:                           123456789012
РН ККТ:                         1234567890123456
↑ЗН ККТ:                       00107200000011↑
ФН                              1234567890123456
ФД                              0000000096
ФП:                             9876543210
                                ЖДЕМ ВАС СНОВА!
-----
```



При закрытой смене строка «Смена №» в отчете не печатается.

## Отчет о состоянии счетчиков ККТ без гашения

Чтобы снять отчет о состоянии счетчиков ККТ нужно войти в режим кассовых отчетов и нажать клавишу [1], при этом на печать будет выведен документ:

онлайн-касса	
А Т О Л	
ОТЧЕТ ОСОСТОЯНИИ СЧЕТЧИКОВ ККТ БЕЗ ГАШЕНИЯ № 0006	
-----	
ПРИХОД	
НАЛИЧНЫМИ	≡1800.00
БЕЗНАЛИЧНЫМИ	≡2950.00
ПЛАТ. КАРТОЙ	≡200.00
ТАРОЙ	≡250.00
КРЕДИТОМ	≡2100.00
ТИП 9	≡200.00
ТИП 10	≡200.00
ПРЕДВАРИТЕЛЬНАЯ ОПЛАТА (АВАНС)	
ПОСЛЕДУЮЩАЯ ОПЛАТА (КРЕДИТ)	≡170.00
ПОСЛЕДУЮЩАЯ ОПЛАТА (КРЕДИТ)	≡200.00
ИНАЯ ФОРМА ОПЛАТЫ	≡82.00
-----	
РАСХОД	
НАЛИЧНЫМИ	≡0.00
БЕЗНАЛИЧНЫМИ	≡440.00
КРЕДИТОМ	≡440.00
ПРЕДВАРИТЕЛЬНАЯ ОПЛАТА (АВАНС)	
ПОСЛЕДУЮЩАЯ ОПЛАТА (КРЕДИТ)	≡0.00
ПОСЛЕДУЮЩАЯ ОПЛАТА (КРЕДИТ)	≡0.00
ИНАЯ ФОРМА ОПЛАТЫ	≡0.00
-----	
ВОЗВРАТ ПРИХОДА	
НАЛИЧНЫМИ	≡100.00
БЕЗНАЛИЧНЫМИ	≡0.00
ПРЕДВАРИТЕЛЬНАЯ ОПЛАТА (АВАНС)	
ПОСЛЕДУЮЩАЯ ОПЛАТА (КРЕДИТ)	≡0.00
ПОСЛЕДУЮЩАЯ ОПЛАТА (КРЕДИТ)	≡0.00
ИНАЯ ФОРМА ОПЛАТЫ	≡0.00
-----	
ВОЗВРАТ РАСХОДА	
НАЛИЧНЫМИ	≡100.00
БЕЗНАЛИЧНЫМИ	≡0.00
ПРЕДВАРИТЕЛЬНАЯ ОПЛАТА (АВАНС)	
ПОСЛЕДУЮЩАЯ ОПЛАТА (КРЕДИТ)	≡0.00
ПОСЛЕДУЮЩАЯ ОПЛАТА (КРЕДИТ)	≡0.00
ИНАЯ ФОРМА ОПЛАТЫ	≡0.00
-----	
ЧЕКИ КОРРЕКЦИИ	
ПРИХОД	≡1.00
РАСХОД	≡1.00
-----	
ВНЕСЕНИЕ	
ВЫПЛАТА	≡14.00
ВЫПЛАТА	≡0.00
-----	
СУММА НАЛОГОВ ПО ТИПАМ	
ПРИХОД	
НДС 20%	≡791.67
СУММА НАЛОГОВ ПО ТИПАМ	
РАСХОД	
НДС 20%	≡73.33
СУММА НАЛОГОВ ПО ТИПАМ	
ВОЗВРАТ ПРИХОДА	
НДС 20%	≡16.66
СУММА НАЛОГОВ ПО ТИПАМ	
ВОЗВРАТ ПРИХОДА	
НДС 20%	≡16.66
-----	
ВНЕСЕНИЙ	0001
ВЫПЛАТ	0000
СЛУЖЕБНЫХ ДОКУМЕНТОВ	0000
-----	
Состояние обмена с ОФД	
Непереданных ФД:	00007
ФД №1	05.01.20 08:56
-----	
НАЛИЧНОСТЬ	
	≡1814.00
ВЫРУЧКА	≡4310.00
СМЕННЫЙ ИТОГ ПРИХОДА	
	≡4750.00
СМЕННЫЙ ИТОГ ВОЗВРАТА ПРИХОДА	
	≡100.00
СМЕННЫЙ ИТОГ РАСХОДА	
	≡440.00
СМЕННЫЙ ИТОГ ВОЗВРАТА РАСХОДА	
	≡45.00
-----	
ИНН:	123456789012
Дата_Время	15.01.20 13:37
РН ККТ:	1234567890123456
ФН	1234567890123456
↑ЭН ККТ:	00107200000011↑
-----	
ЖДЕМ ВАС СНОВА!	
-----	



В отчете о состоянии счетчиков без гашения печатается наименование формы расчета. В случае если наименование БЕЗНАЛИЧНОЙ формы расчета совпадает с наименованием способа расчета, то эта форма расчета не печатается.



В строках СМЕННЫЙ ИТОГ ПРИХОДА/РАСХОДА/ВОЗВРАТА ПРИХОДА/ВОЗВРАТА РАСХОДА выводится сумма доходов/расходов/возвратов доходов/возвратов расходов, оплаченными Наличными и Безналичными.

## Отчет по секциям

Чтобы снять суточный отчет по секциям нужно войти в режим кассовых отчетов и нажать клавишу [2], при этом на печать будет выведен документ:

ОТЧЕТ ПО СЕКЦИЯМ № 0001	
ПРИХОД:	
#01	≐85.80
#05	≐15.00
ИТОГ	≐100.80
ОКРУГЛЕНИЕ	≐0.00
СУММАРНЫЙ ИТОГ	≐50.80
-----	
ВОЗВРАТ ПРИХОДА:	
ИТОГ	≐0.00
ОКРУГЛЕНИЕ	≐0.00
СУММАРНЫЙ ИТОГ	≐0.00
-----	
РАСХОД:	
#01	≐15.00
ИТОГ	≐15.00
ОКРУГЛЕНИЕ	≐0.00
СУММАРНЫЙ ИТОГ	≐15.00
-----	
ВОЗВРАТ РАСХОДА:	
ИТОГ	≐0.00
ОКРУГЛЕНИЕ	≐0.00
СУММАРНЫЙ ИТОГ	≐0.00
-----	
ИНН:	123456789012
Дата Время	05.01.20 13:37
РН ККТ:	1234567890123456
ФН	1234567890123456
↑ЗН ККТ:	00107200000011↑



В отчет включаются только те секции, в которых ненулевой итог.



В строке ИТОГ выводится сумма всех доходов/расходов/возвратов доходов/возвратов расходов, оплаченных любым из возможных форм расчета для каждой секции по которой ненулевой итог. В строке СУММАРНЫЙ ИТОГ выводится общая сумма, оплаченная только НАЛИЧНОЙ и БЕЗНАЛИЧНОЙ формой расчета.

## Отчет по кассирам

Чтобы снять суточный отчет по кассирам нужно войти в режим кассовых отчетов и нажать клавишу [3], при этом на печать будет выведен документ:

ОТЧЕТ КАССИРОВ № 0001	
ПРИХОД:	
#02	≐15.00
#05	≐100.35
СУММАРНЫЙ ИТОГ	≐115.35
-----	
ВОЗВРАТЫ ПРИХОДА:	
СУММАРНЫЙ ИТОГ	≐0.00
-----	
РАСХОД:	
СУММАРНЫЙ ИТОГ	≐0.00
-----	
ВОЗВРАТ РАСХОДА:	
СУММАРНЫЙ ИТОГ	≐0.00
-----	
Дата	05.01.20 13:37
ИНН:	123456789012
РН ККТ:	1234567890123456
ФН	1234567890123456
↑ЗН ККТ:	00107200000011↑



В отчет включаются только те кассиры, по которым итог ненулевой.

## Отчет по реализованным товарам

Снятие отчета по реализованным товарам **возможно только в случае если:**

- В Таблице 2 Ряд 1 Поле 6 включена настройка для работы по кодам товаров, которые запрограммированы в Таблице 1 (подробное описание изложено в разделе «Таблица 1. «Товары»).
- Запрограммирована настройка «Ведение журнала товаров» в Таблице 2 Ряд 1 Поле 46 (Бит 0 = 1).

В данной ККТ есть возможность снять отчет по всем реализованным товарам за смену с разбивкой перечня товаров:

- по номерам секций, в которых был реализован товар;
- по системе налогообложения для каждого товара.

Чтобы снять отчет по реализованным товарам нужно войти в режим кассовых отчетов и нажать клавишу [4], при этом на дисплее будет выведен запрос выбора формы расчета по товарам:

01 - 2

Для печати отчета по товарам с разбивкой по СНО нужно нажать клавишу [1], для распечатки отчета по товарам с разбивкой по секциям – клавишу [2]. Для отмены действия и выхода из подрежима нужно нажать на клавишу [РЕ].

Отчет по реализованным товарам с разбивкой:

По СНО

ОТЧЕТ ПО ТОВАРАМ ПО СНО:		
ПРИХОД/ВОЗВРАТ РАСХОДА:		
СНО: ОСН		
#0002 Сыр Российский		
450.00		900.00
#0005 Сыр Пошехонский		
480.00		650.00
СУММАРНЫЙ ИТОГ		≐1550.00
-----		
СНО: УСН доход		
#0020 Игрушка Мишка		
200.00		200.00
#0050 Игрушка Юла		
150.00		150.00
СУММАРНЫЙ ИТОГ		350.00
-----		
РАСХОД/ВОЗВРАТ ПРИХОДА:		
СНО: УСН доход		
#0050 Игрушка Юла		
150.00		150.00
СУММАРНЫЙ ИТОГ		150.00
-----		
ИНН:	123456789012	
Дата Время	05.01.20 13:37	
РН ККТ:	1234567890123456	
ФН	1234567890123456	
↑ЗН ККТ:	00107200000011↑	

По секциям

ОТЧЕТ ПО ТОВАРАМ ПО СЕКЦИЯМ:		
ПРИХОД/ВОЗВРАТ РАСХОДА:		
#01		
#0002 Сыр Российский		
450.00		900.00
#0005 Сыр Пошехонский		
480.00		650.00
СУММАРНЫЙ ИТОГ		≐1550.00
-----		
#10		
#0020 Игрушка Мишка		
200.00		200.00
#0050 Игрушка Юла		
150.00		150.00
СУММАРНЫЙ ИТОГ		350.00
-----		
РАСХОД/ВОЗВРАТ ПРИХОДА:		
#10		
#0050 Игрушка Юла		
150.00		150.00
СУММАРНЫЙ ИТОГ		150.00
-----		
ИНН:	123456789012	
Дата Время	05.01.20 13:40	
РН ККТ:	1234567890123456	
ФН	1234567890123456	
↑ЗН ККТ:	00107200000011↑	



**Внимание! При включенной настройке ведения журнала товаров в Т2Р1П46 редактирование таблиц при открытой смене будет невозможно!**

## Почасовой отчет

Чтобы снять суточный почасовой отчет нужно войти в режим кассовых отчетов и нажать клавишу [5], при этом на печать будет выведен документ:

```

      ПОЧАСОВОЙ ОТЧЕТ № 0001
ПРИХОД:
14-15                ≙10.50
15-16                ≙30.00
17-18                ≙60.00
СУММАРНЫЙ ИТОГ      ≙100.50
-----
ВОЗВРАТ ПРИХОДА:
СУММАРНЫЙ ИТОГ      ≙0.00
-----
РАСХОД:
СУММАРНЫЙ ИТОГ      ≙0.00
-----
ВОЗВРАТ РАСХОДА:
СУММАРНЫЙ ИТОГ      ≙0.00
-----
ИНН:                123456789012
Дата Время          05.01.20 13:37
РН ККТ:             1234567890123456
ФН                  1234567890123456
↑ЗН ККТ:            00107200000011↑
  
```



В отчет включаются только те часы, по которым итог ненулевой.

## Отчет количеств

Чтобы снять суточный отчет количеств, нужно войти в режим кассовых отчетов и нажать клавишу [7], изделие распечатает:

```

      ОТЧЕТ КОЛИЧЕСТВ № 0001
ПРИХОД:
01 ПРИХОД           10.000
01 ВОЗВРАТ           0.000
05 ПРИХОД            1.000
05 ВОЗВРАТ           0.000
-----
РАСХОД:
02 РАСХОД            1.000
02 ВОЗВРАТ           0.000
-----
ИНН:                123456789012
Дата Время          05.01.20 13:37
РН ККТ:             1234567890123456
ФН                  1234567890123456
↑ЗН ККТ:            00107200000011↑
  
```



В отчет включаются только те секции, по которым итог ненулевой.

## Режим отчета о закрытии смены



В этом режиме работы изделия можно выполнить следующее:

- Отчет о закрытии смены;
- Установить дату во внутренних часах изделия;
- Произвести общее гашение.

### Вход в режим отчета о закрытии смены

Вход в режим отчета о закрытии смены возможен только из режима «Выбор». Чтобы начать работу в режиме отчета о закрытии смены необходимо нажать клавишу [3] и ввести пароль одного из операторов, имеющих доступ к работе в данном режиме в соответствии с настройками Таблицы 3 (по умолчанию «29» и «30» соответственно). Подробнее представлено ниже:

№	Действие	Клавиатура	Информация на дисплее
1.	Включить питание изделия	—	<div style="border: 1px solid black; padding: 2px; text-align: center;">ВЫБОР</div>
	Или перейти в режим выбора из другого режима.	[PE]	
2.	Перейти к режиму отчета о закрытии смены	[3]	<div style="border: 1px solid black; padding: 2px; text-align: center;">— — — — —</div>
3.	Ввести пароль доступа к режиму, например, «30». Введенное значение пароля можно сбросить, например, при совершении ошибки при вводе, нажав кнопку [C] до подтверждения ввода нажатием на кнопку [ИТ]. При этом происходит выход в режим ввода пароля и можно повторно ввести правильное значение пароля, затем перейти к подтверждению ввода пароля.	[3][0]	<div style="border: 1px solid black; padding: 2px; text-align: center;">— — — — — / /</div>
4.	Подтвердить ввод пароля доступа к режиму отчета о закрытии смены.	[ИТ]	<div style="border: 1px solid black; padding: 2px; text-align: center;">Г2-4</div>

Для выхода из режима отчетов с гашением в режим «Выбор» нажать клавишу [PE].





Выход из режима невозможен во время печати отчета либо в момент, когда изделие запрашивает подтверждение выполнения операции, при этом на дисплее отображается:

C-00

В этом случае нужно завершить либо отменить операцию – перейти в режим «Выбор».

## Функции клавиш

При входе в режим отчетов с гашением клавиши будут выполнять функции, описанные в таблице ниже:

Клавиши	Назначение
[2]	<ul style="list-style-type: none"> <li>Снятие отчета о закрытии смены.</li> </ul>
[3]	<ul style="list-style-type: none"> <li>Установка даты во внутренних часах изделия.</li> </ul>
[4]	<ul style="list-style-type: none"> <li>Проведение общего гашения.</li> </ul>
[РЕ]	<ul style="list-style-type: none"> <li>Переход к вышестоящему режиму.</li> </ul>

## Отчет о состоянии счетчиков с гашением. Закрытие смены

Отчет о состоянии счетчиков с гашением – документ, содержащий всю информацию о проведенных денежных операциях в течение смены. После печати отчета о состоянии счетчиков в ККТ происходит закрытие смены и печать отчета о закрытии смены, гашение всех денежных регистров. Далее будет запущена процедура отправки данных ОФД. При печати отчета о закрытии смены, выводится отчет о состоянии счетчиков ККТ следующая информация:

- номер смены (совпадает с номером отчета);
- количество и сумма всех доходов/расходов и их возвратов;
- количество и сумма внесений наличных денег в кассу;
- количество и сумма выплат наличных денег из кассы;
- наличность в кассе;
- выручка за смену;
- сменный итог;

По завершению печати отчета о состоянии счетчиков ККТ, печатается отчет о закрытии смены.

Чтобы снять отчет о закрытии смены нужно войти в режим отчета о закрытии смены и нажать клавишу [2], при этом на печать будет выведен документ (образец документа для ККТ):

онлайн-касса	
<b>АТОЛ</b>	
ОТЧЕТ О СОСТОЯНИИ СЧЕТЧИКОВ ККТ	
С ГАШЕНИЕМ № 0001	
НЕОБ.СУММА ПРИХОДА НА НАЧ.СМЕНЫ	
	≡100.00
НАЛИЧНЫМИ	≡100.00
БЕЗНАЛИЧНЫМИ	≡0.00
ПЛАТ.КАРТОЙ	≡0.00
ТАРОЙ	≡0.00
КРЕДИТОМ	≡0.00
ТИП 9	≡0.00
ТИП 10	≡0.00
ПРЕДВАРИТЕЛЬНАЯ ОПЛАТА (АВАНС)	
	≡0.00
ПОСЛЕДУЮЩАЯ ОПЛАТА (КРЕДИТ)	
	≡0.00
ИНАЯ ФОРМА ОПЛАТЫ	≡0.00
-----	
НЕОБ.СУММА РАСХОДА НА НАЧ.СМЕНЫ	
	≡100.00
НАЛИЧНЫМИ	≡100.00
БЕЗНАЛИЧНЫМИ	≡0.00
ПЛАТ.КАРТОЙ	≡0.00
ТАРОЙ	≡0.00
КРЕДИТОМ	≡0.00
ТИП 9	≡0.00
ТИП 10	≡0.00
ПРЕДВАРИТЕЛЬНАЯ ОПЛАТА (АВАНС)	
	≡0.00
ПОСЛЕДУЮЩАЯ ОПЛАТА (КРЕДИТ)	
	≡0.00
ИНАЯ ФОРМА ОПЛАТЫ	≡0.00
-----	
НЕОБ.СУММА ВОЗВРАТА ПРИХОДА НА НАЧ.СМЕНЫ	
	≡0.00
НАЛИЧНЫМИ	≡100.00
БЕЗНАЛИЧНЫМИ	≡0.00
ПЛАТ.КАРТОЙ	≡0.00
ТАРОЙ	≡0.00
КРЕДИТОМ	≡0.00
ТИП 9	≡0.00
ТИП 10	≡0.00
ПРЕДВАРИТЕЛЬНАЯ ОПЛАТА (АВАНС)	
	≡0.00
ПОСЛЕДУЮЩАЯ ОПЛАТА (КРЕДИТ)	
	≡0.00
ИНАЯ ФОРМА ОПЛАТЫ	≡0.00
-----	
НЕОБ.СУММА ВОЗВРАТА РАСХОДА НА НАЧ.СМЕНЫ	
	≡0.00
НАЛИЧНЫМИ	≡100.00
БЕЗНАЛИЧНЫМИ	≡0.00
ПЛАТ.КАРТОЙ	≡0.00
ТАРОЙ	≡0.00
КРЕДИТОМ	≡0.00
ТИП 9	≡0.00
ТИП 10	≡0.00
ПРЕДВАРИТЕЛЬНАЯ ОПЛАТА (АВАНС)	
	≡0.00
ПОСЛЕДУЮЩАЯ ОПЛАТА (КРЕДИТ)	
	≡0.00
ИНАЯ ФОРМА ОПЛАТЫ	≡0.00
-----	
ПРИХОД	
НАЛИЧНЫМИ	≡595.00
БЕЗНАЛИЧНЫМИ	≡850.00
ПЛАТ.КАРТОЙ	≡250.00
ТАРОЙ	≡100.00
КРЕДИТОМ	≡200.00
ТИП 9	≡200.00
ТИП 10	≡100.00
ПРЕДВАРИТЕЛЬНАЯ ОПЛАТА (АВАНС)	
	≡100.00
ПОСЛЕДУЮЩАЯ ОПЛАТА (КРЕДИТ)	
	≡100.00
ИНАЯ ФОРМА ОПЛАТЫ	≡100.00

РАСХОД	
НАЛИЧНЫМИ	≐205.00
БЕЗНАЛИЧНЫМИ	≐0.00
ПРЕДВАРИТЕЛЬНАЯ ОПЛАТА (АВАНС)	≐0.00
ПОСЛЕДУЮЩАЯ ОПЛАТА (КРЕДИТ)	≐0.00
ИНАЯ ФОРМА ОПЛАТЫ	≐0.00
-----	
ВОЗВРАТ ПРИХОДА	
НАЛИЧНЫМИ	≐100.00
БЕЗНАЛИЧНЫМИ	≐0.00
ПРЕДВАРИТЕЛЬНАЯ ОПЛАТА (АВАНС)	≐0.00
ПОСЛЕДУЮЩАЯ ОПЛАТА (КРЕДИТ)	≐0.00
ИНАЯ ФОРМА ОПЛАТЫ	≐0.00
-----	
ВОЗВРАТ РАСХОДА	
НАЛИЧНЫМИ	≐45.00
БЕЗНАЛИЧНЫМИ	≐0.00
ПРЕДВАРИТЕЛЬНАЯ ОПЛАТА (АВАНС)	≐0.00
ПОСЛЕДУЮЩАЯ ОПЛАТА (КРЕДИТ)	≐0.00
ИНАЯ ФОРМА ОПЛАТЫ	≐0.00
-----	
ЧЕКИ КОРРЕКЦИИ	
ПРИХОД	≐1.00
РАСХОД	≐1.00
-----	
ВНЕСЕНИЕ	≐45.00
ВЫПЛАТА	≐50.00
-----	
СУММА НАЛОГОВ ПО ТИПАМ	
ПРИХОД	
НДС 20%	≐191.65
НДС 10%	≐54.09
РАСХОД	
НДС 20%	≐34.16
ВОЗВРАТ ПРИХОДА	
НДС 20%	≐16.66
ВОЗВРАТ РАСХОДА	
НДС 20%	≐7.49
-----	
ВНЕСЕНИЙ	0001
ВЫПЛАТ	0002
СЛУЖЕБНЫХ ДОКУМЕНТОВ	0000
-----	
Состояние обмена с ОФД	
Непереданных ФД:	00001
ФД №25	14.01.20 15:01
-----	
ИНКАССАЦИЯ	
	≐330.00
ВЫРУЧКА	≐1185.00
СМЕННЫЙ ИТОГ ПРИХОДА	≐1445.00
СМЕННЫЙ ИТОГ ВОЗВРАТА ПРИХОДА	≐100.00
СМЕННЫЙ ИТОГ РАСХОДА	≐205.00
СМЕННЫЙ ИТОГ ВОЗВРАТА РАСХОДА	≐45.00
-----	
НЕОБНУЛЯЕМАЯ СУММА ПРИХОДА	
	≐16875.07
НАЛИЧНЫМИ	≐595.00
БЕЗНАЛИЧНЫМИ	≐850.00
ПЛАТ.КАРТОЙ	≐250.00
ТАРОЙ	≐100.00
КРЕДИТОМ	≐200.00
ТИП 9	≐200.00
ТИП 10	≐100.00
ПРЕДВАРИТЕЛЬНАЯ ОПЛАТА (АВАНС)	≐100.00

ПОСЛЕДУЮЩАЯ ОПЛАТА (КРЕДИТ)	
	≅100.00
ИНАЯ ФОРМА ОПЛАТЫ	≅100.00
-----	
НЕОБНУЛЯЕМАЯ СУММА РАСХОДА	
	≅470.00
НАЛИЧНЫМИ	≅205.00
БЕЗНАЛИЧНЫМИ	≅265.00
ПРЕДВАРИТЕЛЬНАЯ ОПЛАТА (АВАНС)	
	≅0.00
ПОСЛЕДУЮЩАЯ ОПЛАТА (КРЕДИТ)	
	≅0.00
ИНАЯ ФОРМА ОПЛАТЫ	≅0.00
-----	
НЕОБНУЛЯЕМАЯ СУММА ВОЗВРАТА ПРИХОДА	
	≅100.00
НАЛИЧНЫМИ	≅100.00
БЕЗНАЛИЧНЫМИ	≅0.00
ПРЕДВАРИТЕЛЬНАЯ ОПЛАТА (АВАНС)	
	≅0.00
ПОСЛЕДУЮЩАЯ ОПЛАТА (КРЕДИТ)	
	≅0.00
ИНАЯ ФОРМА ОПЛАТЫ	≅0.00
-----	
НЕОБНУЛЯЕМАЯ СУММА ВОЗВРАТА РАСХОДА	
	≅45.00
НАЛИЧНЫМИ	≅45.00
БЕЗНАЛИЧНЫМИ	≅0.00
ПРЕДВАРИТЕЛЬНАЯ ОПЛАТА (АВАНС)	
	≅0.00
ПОСЛЕДУЮЩАЯ ОПЛАТА (КРЕДИТ)	
	≅0.00
ИНАЯ ФОРМА ОПЛАТЫ	≅0.00
-----	
ОТЧЕТ О ЗАКРЫТИИ СМЕНЫ	
ООО «АВС»	
Москва, ул. Новая, д. 1	
Место расчетов: Москва, ул. Южная,	
д. 32	
Смена №	00003
Чеков за смену	00007
Непереданных ФД	00001
ФД за смену	00004
ФД не переданы с	14.01.20
Кассир:	Сидоров В.А.
Дата Время	15.01.20 18:10
ИНН:	123456789012
РН ККТ:	1234567890123456
↑ЗН ККТ:	00107200000011↑
ФН	1234567890123456
ФД	0000000102
ФП:	9876543218
ЖДЕМ ВАС СНОВА!	



В отчете о состоянии счетчиков с гашением печатается наименование формы расчета. В случае если наименование БЕЗНАЛИЧНОЙ формы расчета совпадает с наименованием способа расчета, то эта форма расчета не печатается.



В строках ПРИХОД, РАСХОД, ВОЗВРАТ ПРИХОДА, ВОЗВРАТ РАСХОДА выводится сумма приходов/расходов/возвратов приходов/возвратов расходов, оплаченными Наличными и Безналичными.

## Общее гашение

При общем гашении изделия происходит обнуление всех регистров, включая счетчики отчетов (кроме счетчика суточных отчетов с гашением и счетчика общих гашений). Эта операция доступна только после закрытия смены (проводится в условиях сервисной службы).

# Режим программирования



Изделие имеет целый ряд настраиваемых параметров. Для работы с этими параметрами в изделии существует отдельный режим – режим программирования.



Все параметры работы ККТ сохранены в таблицах, описание которых представлено в разделе «Приложение 4. Утилита «Редактор таблиц» и в документе «Протокол работы ККТ», который выложен на сайте компании АТОЛ).

## Вход в режим программирования

Вход в режим программирования возможен только из режима «Выбор». Чтобы начать работу в режиме программирования необходимо нажать клавишу [4] и ввести пароль одного из операторов, имеющих доступ к работе в данном режиме в соответствии с настройками Таблицы 3 (по умолчанию «30»). Подробнее представлено ниже:

№	Действие	Клавиатура	Информация на дисплее
1.	Включить питание изделия	—	<div style="border: 1px solid black; padding: 5px; text-align: center;">ВЫБОР</div>
	Или перейти в режим выбора из другого режима.	[PE]	
2.	Перейти к режиму программирования	[4]	<div style="border: 1px solid black; padding: 5px; text-align: center;">— — — — —</div>
3.	Ввести пароль доступа к режиму, по умолчанию, «30». Введенное значение пароля можно сбросить, например, при совершении ошибки при вводе, нажав кнопку [C] до подтверждения ввода нажатием на кнопку [ИТ]. При этом происходит выход в режим ввода пароля и можно повторно ввести правильное значение пароля, затем перейти к подтверждению ввода пароля.	[3][0]	<div style="border: 1px solid black; padding: 5px; text-align: center;">— — — — — ' '</div>
4.	Подтвердить ввод пароля доступа к режиму программирования, изделие перейдет к режиму программирования.	[ИТ]	<div style="border: 1px solid black; padding: 5px; text-align: center;">1 1 5</div>

Для выхода из режима программирования в режим «Выбор» нажать клавишу [PE].

Если смена открыта, то при входе в режим программирования на дисплее будет отображена точка «•», Это обозначает, что возможен только просмотр содержимого полей путем распечатки их содержимого на чековой ленте (клавиша [ПС]):



1	1	5.
---	---	----

## Функции клавиш

При входе в режим программирования клавиши будут выполнять функции, описанные в таблице ниже:

Клавиши	Назначение
[ПВ]	<ul style="list-style-type: none"> <li>Переход к таблице с большим порядковым номером, после таблицы с максимальным номером идет таблица с минимальным номером;</li> <li>заполнение оставшихся символов строки пробелами (если строковое поле находится в режиме просмотра).</li> </ul>
[АН]	<ul style="list-style-type: none"> <li>Переход к таблице с меньшим порядковым номером. После таблицы с минимальным номером идет таблица с максимальным номером.</li> </ul>
[ВЗ]	<ul style="list-style-type: none"> <li>Переход к ряду с большим порядковым номером. После ряда с максимальным номером идет ряд с минимальным номером.</li> </ul>
[+]	<ul style="list-style-type: none"> <li>Переход к ряду с меньшим порядковым номером. После ряда с минимальным номером идет ряд с максимальным номером.</li> </ul>
[ВВ]	<ul style="list-style-type: none"> <li>Переход к полю с большим порядковым номером. После поля с максимальным номером идет поле с минимальным номером.</li> </ul>
[–]	<ul style="list-style-type: none"> <li>Переход к полю с меньшим порядковым номером. После поля с минимальным номером идет поле с максимальным номером.</li> </ul>
[ИТ]	<ul style="list-style-type: none"> <li>Вход в режим просмотра/редактирования значения поля;</li> <li>запись введенного значения в поле.</li> </ul>
[С]	<ul style="list-style-type: none"> <li>Отмена изменения содержимого поля (до подтверждения изменений клавишей [ ИТ ]).</li> </ul>
[ПС]	<ul style="list-style-type: none"> <li>Печать содержимого поля на чековой ленте.</li> </ul>
[Х]	<ul style="list-style-type: none"> <li>Печать содержимого текущей таблицы на чековой ленте.</li> </ul>
[00]	<ul style="list-style-type: none"> <li>Печать кодов символов (коды символов см. «Коды символов»).</li> </ul>

## Основные положения

### Индикация координат

При работе в режиме программирования используются положения о методах вывода информации: Индикация координат. При перемещениях по таблицам, по рядам внутри таблиц, по полям рядов на дисплее изделия отображаются координаты текущего поля:

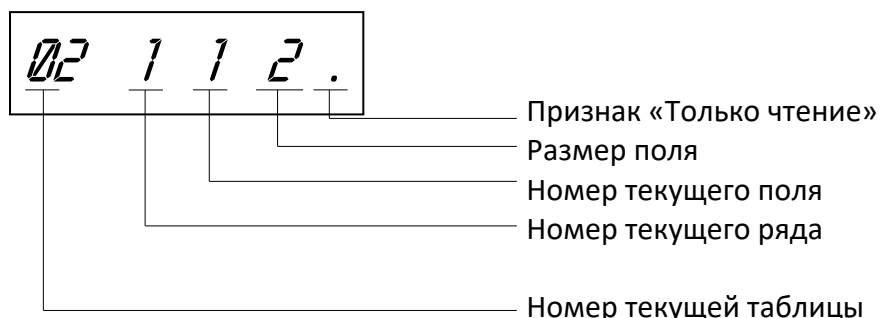

Если текущей является Таблица 1, то ее номер не отображается (4 левых разряда дисплея используются для индикации номера ряда, диапазон которого от 1 до 9999).

### Ввод значений строковых полей

Строковые поля можно просматривать и программировать посимвольно. Чтобы просмотреть содержимое полей нужно выполнить следующее:

№	Действие	Клавиатура	Информация на дисплее
1.	Перейти к режиму программирования (смена закрыта).	—	1 1 64
2.	Перейти к подрежим просмотра содержимого поля.	[ИТ]	63 1 32
3.	Просмотреть коды символов. После просмотра кода последнего символа ККТ переходит в режим программирования.	[ИТ]	62 2 32

Чтобы выйти из режима программирования нужно нажать клавишу [PE] или [C]. В режиме просмотра используется индикация:

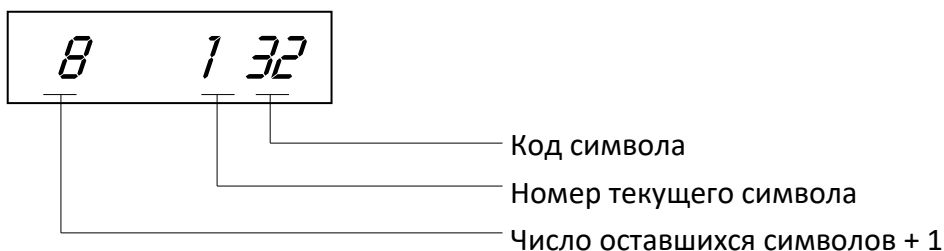

Для изменения любого символа строкового поля сделать активным это поле, войдите в подрежим просмотра, нажав [ИТ], сделать интересующий символ текущим (выбирая кнопкой [ИТ]), ввести с клавиатуры новое значение кода символа, нажать [ИТ] для возврата в подрежим просмотра.

**Пример.** Пусть в Поле 1 Ряда 1 Таблицы 1 надо изменить 2-й символ на символ «В» (код 2), 5-й символ на символ «М» (код 12), 6-й символ на символ «\*» (код 42).

№	Действие	Клавиатура	Информация на дисплее
1.	Перейти к режиму программирования (смена закрыта). Выбрать T1P1П1 (отображается на дисплее при переходе к режиму программирования).	—	1 1 64
2.	Перейти в подрежим просмотра содержимого поля.	[ИТ]	63 1 32
3.	Перейти ко второму символу содержимого поля.	[ИТ]	62 2 32
4.	Ввести новое значение	[2]	62 2 02
5.	Перейти в режим просмотра, подтвердив изменение (при этом будет произведен переход к шестому символу).	[ИТ]	61 3 32
6.	Перейти к пятому символу.	[ИТ] [ИТ]	59 5 32
7.	Ввести новое значение.	[1][2]	59 5 12
8.	Перейти в режим просмотра, подтвердив изменение (при этом будет произведен переход к шестому символу).	[ИТ]	58 6 32



№	Действие	Клавиатура	Информация на дисплее
9.	Ввести новое значение.	[4][2]	58 6 42
10.	Перейти в режим просмотра, подтвердив изменение (при этом будет произведен переход к шестому символу).	[ИТ]	57 7 32
11.	Выйти из режима просмотра	Нажимать [ИТ] до отображения на дисплее 1 164	1 1 64



Для выхода из подрежима просмотра поля можно использовать клавиши [PE] или [C], но при этом введенные данные (в последнем сеансе просмотра) сохранены не будут. Если «просмотреть» все символы строки с использованием клавиши [ИТ], то изменения будут сохраняться.



Чтобы измененные настройки вступили в силу нужно перезагрузить изделие.

### Ввод значений вещественных полей

Для программирования вещественного поля нажать [ИТ], ввести новое значение, для подтверждения записи и перехода к записи нового значения нажать [ИТ] и [PE] или [C] для отмены записи введенного значения (восстановления прежнего). Вещественные поля при программировании всегда отображаются с максимально допустимой точностью. При этом на дисплей выводится информация (пример для поля с максимальной точностью – два знака после запятой):

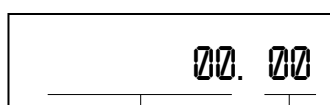

Дробная часть (два младших разряда)

Целая часть (шесть старших разрядов)



При программировании таблиц, а именно для ввода всех восьми разрядов в поле нужно использовать символ «•» (клавиша [.] ).



Чтобы измененные настройки вступили в силу нужно перезагрузить изделие.

### Ввод значений целочисленных полей

Для программирования целочисленного поля нажать [ИТ], ввести новое значение, для подтверждения записи и перехода к записи нового значения нажать [ИТ] и [РЕ] или [С] для отмены записи введенного значения (восстановления прежнего). Целочисленные поля имеют ограничение на максимальное количество разрядов. При этом на дисплей изделия выводится информация в виде:

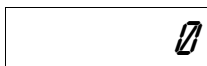

Чтобы измененные настройки вступили в силу нужно перезагрузить изделие.

### Коды символов

0	А	16	Р	32		48	0	64	@	80	P	96	\$
1	Б	17	С	33	!	49	1	65	A	81	Q	97	€
2	В	18	Т	34	"	50	2	66	B	82	R	98 <sup>1</sup>	—
3	Г	19	У	35	#	51	3	67	C	83	S	99 <sup>2</sup>	»
4	Д	20	Ф	36	№	52	4	68	D	84	T		
5	Е	21	Х	37	%	53	5	69	E	85	U		
6	Ж	22	Ц	38	&	54	6	70	F	86	V		
7	З	23	Ч	39	'	55	7	71	G	87	W		
8	И	24	Ш	40	(	56	8	72	H	88	X		
9	Й	25	Щ	41	)	57	9	73	I	89	Y		
10	К	26	Ъ	42	*	58	:	74	J	90	Z		
11	Л	27	Ы	43	+	59	;	75	K	91	[		
12	М	28	Ь	44	,	60	<	76	L	92	\		
13	Н	29	Э	45	-	61	=	77	M	93	]		
14	О	30	Ю	46	.	62	>	78	N	94	^		
15	П	31	Я	47	/	63	?	79	O	95	_		

<sup>1</sup> – Символ «неразрывное тире».

<sup>2</sup> – Символ «удвоение ширины следующего символа».

# Коды ошибок

Сообщения об ошибках сопровождаются коротким звуковым сигналом и на дисплей изделия выводится сообщение:

E    YYY-XXX

Где YYY – тип группы ошибок, XXX – код ошибки.

Нажать клавишу [C], чтобы удалить с дисплея код ошибки и вернуться в рабочий режим ККТ.

Код	Описание
E000-008	Неверная цена/сумма чека
E000-010	Неверное количество
E000-017	Неверный код товара
E000-103	Нет бумаги
E000-127	Переполнение при умножении
E000-129	Переполнение итога чека
E000-134	Вносимая клиентом сумма меньше суммы чека
E000-136	Смена превысила 24 часа
E000-151	Подсчет суммы сдачи невозможен
E000-152	В ККТ недостаточно денег для выплаты
E000-153	Смена закрыта, операция невозможна
E000-154	Чек закрыт – операция невозможна
E000-156	Смена открыта – операция невозможна
E000-170	В ФН нет данных
E000-191	Ошибка ПО
E000-210	Ошибка связи ФН или ФН отсутствует
E000-211	Некорректный формат команды или параметров ФН
E000-212	Некорректное состояние ФН
E000-215	Исчерпан временной ресурс ФН
E000-216	ФН переполнен
E000-217	Неверные дата и время, переданные в ФН
E000-218	Нет запрошенных данных в ФН
E000-219	Переполнение итога документа ФН
E000-221	Номер смены в ФН и ККТ не совпадает
E000-222	ФН не фискализирован
E000-223	ФН уже фискализирован

Код	Описание
E000-226	ФН зарегистрирован в составе другой ККТ
E000-255	Неверное состояние ККТ
E130-005	В часах неверное время
E130-007	Нет ФН
E130-017	Низкое напряжение АКК
E130-024	Таблицы не инициализированы
E130-025	Регистры не инициализированы
E130-026	Нет связи с принтером (ТПМ отсутствует)
E130-027	Механическая ошибка принтера
E130-029	Недостаточно питания
E130-038	Отсутствует шаблон
E134-000	Неверное значение параметра
E134-008	Неверный тип чека
E134-017	Несуществующая строка в таблице
E134-018	Несуществующее поле
E134-019	Неверный номер смены
E134-020	Неверная дата
E134-021	Недопустимая длина
E134-022	Неверный параметр – переполнение буфера
E134-023	Неверное время
E134-026	Дата и время в ККТ меньше чем ФН
E134-032	Неверное значение числа BCD
E134-033	Реквизит не инициализирован
E135-006	Неверное состояние ККТ. Требуется отправка документов ОФД
E143-003	ККТ не зарегистрирована
E143-233	Регистрация невозможна (неверное состояние ККТ)
E144-001	Лимит регистраций исчерпан
E144-002	Неправильный пароль перерегистрации
E144-003	Лимит фискализаций исчерпан
E144-006	Недопустимый ИНН
E144-007	Фискализация данного ФН в составе данной ККТ невозможна
E144-008	Недопустимый регистрационный номер ККТ
E144-009	Недопустимая дата
E144-010	Неверный номер смены

Код	Описание
E144-012	Лимит смен исчерпан
E144-255	ККТ не зарегистрирована (при попытке фискализации ФН)
E145-020	Неверная длина
E146-018	Закончен срок эксплуатации ФН
E146-020	Ресурс для хранения документов для ОФД исчерпан
E146-034	Ошибка ФН. Сообщение от ОФД не может быть принято
E146-035	Ошибка ФН Сообщение от ОФД не может быть принято (неверная контрольная сумма)
E146-040	Ошибка интерфейса ФН
E146-048	Нет ФН в ККТ
E147-129	Ошибка интерфейса I2C при обмене с ФН
E163-000	Неверные данные товара
E163-019	Неверный формат
E163-020	Исчерпан ресурс ФН
E163-026	Отчет с гашением прерван. Вход в режим невозможен
E163-030	Вход в режим заблокирован
E163-032	Журнал по реализованным товарам переполнен
E163-102	Команда не реализуется в данном режиме
E163-106	Неверный тип чека
E163-118	Предыдущая операция не завершена
E163-122	Ошибка диагностики ОФД
E163-125	Неверная секция и/или неверный налог
E163-126	Неверная форма расчета
E163-159	Исчерпан лимит перерегистраций
E163-163	Недопустимый заводской номер ККТ
E163-167	Недопустимый ИНН/РНН
E163-169	Заводской номер не введен
E163-177	Неверная лицензия
E163-179	Невозможно закрыть чек данной формой расчета (присутствуют операции без контроля наличности)
E163-190	Нужна профилактика, обратитесь в сервисную службу
E163-224	Начисление налога на последнюю операцию невозможно
E163-238	Не указано основание для коррекции и/или тип коррекции
E164-001	Нет связи с УТМ АТОЛ
E164-002	Буфер чека в УТМ АТОЛ сброшен

Код	Описание
E164-003	Повтор ШК PDF-417
E164-004	Оформление отменено в УТМ АТОЛ
E164-005	Закрытие чека отменено в УТМ АТОЛ
E164-006	Аннулирование чека отменено в УТМ АТОЛ
E164-009	Истек таймаут ожидания
E164-010	Аварийный возврат отменен в УТМ
E165-257	Недопустимо более одного оформления позиции в чеке коррекции
E165-258	Недопустимо передавать более 10 оформлений позиции с кодом товарной номенклатуры в автономном режиме
E165-259	Некорректная СНО
E165-260	Недопустимый номер ставки налога
E165-261	Недопустимая форма расчета товара
E165-262	Недопустимый тип кода товара
E165-263	Некорректная стоимость позиции
E165-266	СНО позиции товара в открытом чеке отлична от СНО предыдущих позиций данного чека <sup>1</sup>
E165-513	Реквизит уже был записан в чеке, повтор запрещен
E165-514	Программирование реквизитов запрещено в данном режиме работы ФН (ФН отсутствует или закрыт)
E165-515	Данный реквизит недопустимо перепрограммировать для перерегистрации
E165-516	Недопустимое изменение состояния реквизита
E165-517	Недопустимое сочетание реквизитов
E165-518	Не задан необходимый реквизит для совершения операции
E165-519	Невозможно записать данные в буфер позиции (не была подана команда EAh)
E165-520	Невозможно записать реквизит чека, начато формирование позиции (не была подана команда EAh)
E165-521	Невозможно запрограммировать реквизит, он уже непечатан
E165-769	Печать фискального отчета прервана, необходим повтор команды печати отчета

<sup>1</sup> – данная ошибка может возникнуть в случае попытки регистрации позиции товара в открытом чеке с указанием СНО, которая отличается от СНО предыдущих позиций в этом чеке.

# Неполадки и способы их устранения



При первом подключении ККТ по USB в Диспетчере устройств на ПК определяется только один порт:

- На ПК установлена устаревшая версия Драйвера – необходимо удалить драйвера устройства, Драйвер ККТ, затем установить Драйвер ККТ крайней версии (ПО Драйвера выложено на сайте компании АТОЛ).

**ККТ не реагирует на нажатия кнопки:**

- Идет отработка какой-либо команды – дождаться окончания выполнения текущей операции.
- Произошло замятие бумаги – освободить бумагу.
- ККТ вышла из строя – устранить неполадки или обратиться в сервисную организацию, обслуживающую данную ККТ.

**ККТ заблокирована при расхождении даты и времени с таймером ФН:**

- При расхождении определения временных интервалов по часам ККТ и по таймеру ФН более чем на 5 мин. – нужно закрыть смену и ввести корректные дату и время в ККТ.

**ККТ заблокирована по причине окончания срока эксплуатации ФН в составе ККТ, заполнении памяти ФН или неисправности ФН:**

- Закрыть смену, закрыть ФН (при возможности), заменить ФН.

**ККТ заблокирована при превышении времени ожидания подтверждения ОФД о получении ФД:**

- Настроить параметры связи с ОФД; если подтверждение не приходит, обратиться к ОФД.

**При нажатии клавиш ничего не выводится на дисплей:**

- Изделие выключено – включить питание.
- Идет отработка команды – дождаться окончания выполнения текущей операции.
- Изделие ожидает подтверждения операции, при этом на дисплее отобразится:

[ C – 00 ]

– подтвердить выполнение операции (клавиша [00]) или отменить действие (клавиша [C]).

- ККТ ожидает ввода номера секции (на дисплее ККТ в левом разряде символ «0») – ввести номер секции или отменить действие (клавиша [C]).
- На дисплее изделия выведен код ошибки:

E YYY-XXX

– сбросить вывод ошибки, нажать клавишу [C] (подробнее о кодах ошибок изложено в разделе «Коды ошибок»).

- Аккумулятор разряжен полностью (на дисплее код ошибки E 130-029 «Недостаточно питания») – подключить блок питания и зарядить аккумулятор.
- Изделие вышло из строя – обратиться в сервисную службу, обслуживающую данное изделие.

**ККТ заблокирована при расхождении даты и времени с таймером ФН:**

- При оформлении кассовых чеков ККТ выдает ошибку (смена превысила 24 часа, на дисплее **24 ЧАСА**) – закрыть смену (снять отчет о закрытии смены).
- В ККТ заблокировано оформление фискальных документов по причине расхождения даты и времени ККТ с таймером ФН – при необходимости закрыть смену и ввести корректные дату и время в ККТ.

**ККТ возвращает ошибку **E 154-001** (нет связи с УТМ АТОЛ):**

- Прошло недостаточное время после старта УТМ АТОЛ – дождаться полного старта всех служб УТМ АТОЛ (может занимать более 5 минут).
- Произошла краткая ошибка в обмене с УТМ АТОЛ – необходимо перезапустить процедуру синхронизации изделия с УТМ АТОЛ. Для этого нужно перейти в режим «Выбор» по кнопке **[PE]** (изделие должно осуществить попытку автоматической синхронизации), либо из режима «Выбор» нажать кнопку **[B3]** (запустить ручную попытку синхронизации).
- Не подключен USB-кабель от изделия к УТМ АТОЛ или нарушен контакт кабеля – USB-кабель должен быть подключен надежно и должен быть исправный (если необходимо - заменить USB-кабель).
- Ошибка в базе данных в УТМ АТОЛ – удалить базу данных в УТМ АТОЛ.
- Ошибка в работе УТМ АТОЛ – обратиться в сервисный центр, обслуживающий УТМ АТОЛ.

**ККТ возвращает ошибку **E 154-005** («Закрытие чека отменено в УТМ АТОЛ»)**

- Отозван сертификат ключа JaCarta – обратиться в организацию, которая предоставила данный ключ и сертификат.
- Окончился период хранения чеков продажи алкогольной продукции в транспортной компоненте УТМ АТОЛ по причине отсутствия связи с интернетом (если связь с ЕГАИС отсутствует более трех дней, продажа алкогольной продукции будет невозможна) – настроить связь с интернетом (подробнее изложено в документе «Руководство администратора» для УТМ АТОЛ НУВ-19).
- Окончился срок действия лицензии в УТМ АТОЛ, служба транспортной компоненты не запущена – обратиться в техническую поддержку компании АТОЛ (поставщику УТМ АТОЛ).
- После запуска синхронизации изделия с УТМ АТОЛ сразу оформлен чек прихода при продаже алкогольной продукции – процедура синхронизации (запуска транспортной компоненты УТМ АТОЛ) не завершена полностью. При возникновении данной неполадки нужно отменить открытый чек, нажав клавишу **[PE]**, дождаться полного запуска транспортной компоненты УТМ АТОЛ (рекомендуется после запуска подождать 4–5 минут), повторно провести оформление позиции алкогольной продукции.
- Ошибка в работе УТМ АТОЛ или в работе транспортной компоненты УТМ АТОЛ – обратиться в сервисный центр, обслуживающий УТМ АТОЛ.
- Данные об алкоголе (марка или др.) не прошли проверку требованиям транспортной компоненты УТМ АТОЛ
- Неверно заданы Реквизиты для работы с ЕГАИС в Таблице 15 или при регистрации ККТ (ИНН предприятия в ККТ не совпадает с ИНН ключа JaCarta, не задан адрес предприятия или др.).

**Изделие не входит в режим и издает звуковой сигнал:**

- Неверный номер режима или пароль – уточнить режим и пароль.



- Не введена лицензия – ввести лицензию<sup>1</sup>.
- Режим заблокирован при попытке входа в режим ФН до регистрации. Произвести регистрацию ККТ (подробнее о регистрации изложено в документе «Приложение к руководству по эксплуатации»).

**ККТ не входит в режим и на дисплее** 24 ЧАСА

- При оформлении кассовых чеков ККТ выдает ошибку (смена превысила 24 часа) – закрыть смену.

**ККТ не входит в режим:**

- ККТ заблокирована в режиме ввода даты – ввести правильную дату.
- Не завершены операции регистрации ККТ, закрытия смены и др. или данные не переданы ОФД (истек срок ожидания) – завершить операцию и/или настроить связь для корректного обмена с ОФД.
- В ККТ отсутствует ФН (ККТ заблокирована) – проверить подключение ФН в БУ ККТ, проверить исправность кабеля ФН, проверить исправность ФН. При обнаружении неполадки, устранить ее (обратиться с сервисную службу).
- ККТ заблокирована, при попытке входа в режим воспроизводит характерный звуковой сигнал, по причине несоответствия заводского номера ККТ установленному в нем ФН – установить ФН в соответствующий экземпляр ККТ с правильным заводским номером.

**ККТ не отвечает на команды:**

- ККТ выключена – включить питание.
- ККТ вышла из строя – устранить неполадки или обратиться в сервисную организацию, обслуживающую данную ККТ.

**При оформлении кассовых чеков ККТ выдает ошибку:**

- Закрыт ФН – установить новый экземпляр ФН и проверить регистрацию ККТ.

**ККТ издает периодические звуковые сигналы, ошибку «Нет бумаги»** E000-103:

- Бумага закончилась, вставить бумагу.
- Поднят рычаг принтера – опустить рычаг принтера.
- Произошло замятие ЧЛ – подмотать рулон бумаги.
- Проверить датчик бумаги – при обнаружении неполадки обратиться с сервисную организацию.

**При снятии отчета с гашением произошел сбой, ККТ выдает ошибку «Снятие отчета прервалось»:**

- необходимо повторно закрыть смену.

**Отсутствует печать одной или нескольких точек:**

- Неисправна печатающая головка – выключить ККТ и обратиться в сервисную организацию, обслуживающую данную ККТ.

**Отсутствует печать:**

---

<sup>1</sup> – Ввести лицензию можно с помощью Драйвера ККТ v.10, подробное описание представлено в «Протоколе работы ККТ».

- Неисправна печатающая головка – выключить ККТ и обратиться в сервисную организацию, обслуживающую данную ККТ.
- Недостаточный прижим печатающей головки – обратиться в сервисную организацию.
- Недостаточная яркость печати – увеличить Яркость печати.
- Неправильно установлен рулон ЧЛ – подробнее изложено в разделе «Заправка бумаги» на странице 18.

**При включении питания ККТ подает периодические звуковые сигналы:**

- Открыта крышка ККТ – закрыть крышку.

**При включении питания ККТ подает периодические звуковые сигналы**

и, возможно, печатает на чековой ленте «НЕНОРМ» (возможно в любом из пунктов):

```
онлайн-касса
АТОЛ
*****
АВТОТЕСТИРОВАНИЕ
*****
ПО ККТ                НОРМ
ТАБЛИЦЫ                НЕНОРМ
РЕГИСТРЫ              НОРМ
      ЖДЕМ ВАС СНОВА!
-----
```

- ККТ вышла из строя – обратиться в сервисную организацию.

**При включении питания ККТ печатает:**

```
ЗН НЕ ВВЕДЕН
```

- Ввести заводской номер.

```
ФН НЕ ФИСКАЛИЗИРОВАН
```

- Необходимо зарегистрировать ККТ в ФНС.

```
ФН НЕ ФИСКАЛИЗИРОВАН
ККТ ЗАРЕГИСТРИРОВАНА
```

- Необходимо выполнить операцию перерегистрации.

```
ОЖИДАЕТСЯ ОТВЕТ ФН
(ДО 30 СЕК.)
```

- Не завершена процедура инициализации ФН необходимо дождаться завершения.

```
ОШИБКА ОБМЕНА С ФН
```

- Подключить ФН и выполнить процедуру регистрации ККТ в ФНС.

```
НЕТ ФН В ККТ
```

- Нет ФН в зарегистрированной ККТ, необходимо подключить ФН.

```
ФН НЕ ИЗ ЭТОЙ ККТ
```

- Установить ФН, с которым зарегистрирована данная ККТ.

Или

```
НЕОБХОДИМО ОТПРАВИТЬ ФД ОФД
```

- Установить связь с ОФД – отправить данные о фискальном документе.

Или

НОМЕР ФД ВОССТАНОВЛЕН ИЗ ФН

- Сбой в работе ККТ (номер фискального документа не сохранен) – ФД восстановлен автоматически из ФН.

**В отчете с гашением печатается текст:**

ПРЕВЫШЕНО ВРЕМЯ ОЖИДАНИЯ ОТВЕТА ОФД

- Установить связь с ОФД, получить подтверждение.

ОШИБКА ФН

или

ИСЧЕРПАН РЕСУРС ФН

или

ТРЕБУЕТСЯ ЗАМЕНА ФН

- Заменить ФН.

**При печати ККТ на бумаге остается темный след от головки:**

- Температура головки принтера превысила 64° С. Рекомендуется понизить яркость печати. Продолжение работы возможно после понижения температуры головки принтера. А также во избежание перегревов печатающей головки при печати объемных документов рекомендуется печатаемую информацию располагать ближе к центру в связи с тем, что температурный датчик расположен по центру печатающего устройства.

**При входе в режим оформления кассовых чеков или режим отчета с гашением ККТ отвечает «Проверьте дату и время»:**

- Необходимо установить Дату и Время.

**В ФН переданы неверная дата или время:**

- Необходимо установить Дату и Время.

**Некорректное значение параметров команды ФН:**

- Необходимо повторно ввести реквизиты регистрации ККТ и провести регистрацию ККТ.

**Превышение размеров TLV данных ФН:**

- Ввести верные реквизиты и параметры регистрации ККТ и выполнить регистрацию ККТ.

**Нет транспортного соединения ФН:**

- Устранить неполадку соединения ККТ с ФН, повторно ввести данные и провести регистрацию ККТ.

**Отсутствует подтверждение ОФД о получении ФД:**

- Требуется завершить отправку ФД.

**Данные не отправляются ОФД при работе через GSM модем<sup>1</sup>/ WiFi<sup>1</sup>/EthernetOverUsb:**

---

<sup>1</sup> – Поставляется по дополнительному заказу.

- Выполнить диагностику соединения с ОФД (см. раздел «Диагностика соединения с ОФД»). В зависимости от неполадки в соединении (соответствующая информация будет напечатана в документе), нужно выполнить необходимые действия. Подробнее изложено в документе «Диагностика соединения с ОФД», который представлен на сайте компании АТОЛ [atol.ru](http://atol.ru), включающий описание диагностики при различных вариантах соединения с ОФД.

**В отчете о закрытии и открытии смены печатается:**

РЕСУРС ФН МЕНЕЕ 30 ДНЕЙ

или

РЕСУРС ФН МЕНЕЕ 3 ДНЕЙ

или

ПАМЯТЬ ФН ЗАПОЛНЕНА

- Заменить ФН.

ОФД НЕ ОТВЕЧАЕТ

- Перезагрузить ККТ, проверить настройку связи с ОФД. В случае если настройки верные, но ОФД не отвечает, нужно обратиться к ОФД, дождаться устранения неполадок сервера ОФД и повторить операцию.

# Приложение 1



В данном разделе представлен пример документа ФФД 1.05, подробное описание изложено в документе «Форматы фискальных документов, обязательных к использованию», представленные на сайте ФНС.

## Реквизиты товарной позиции в кассовом чеке

При оформлении товарной позиции на печать выводятся следующие реквизиты: наименование товара, цена товара, количества товара, стоимость, информация о налогах.

### Оформление товарной позиции

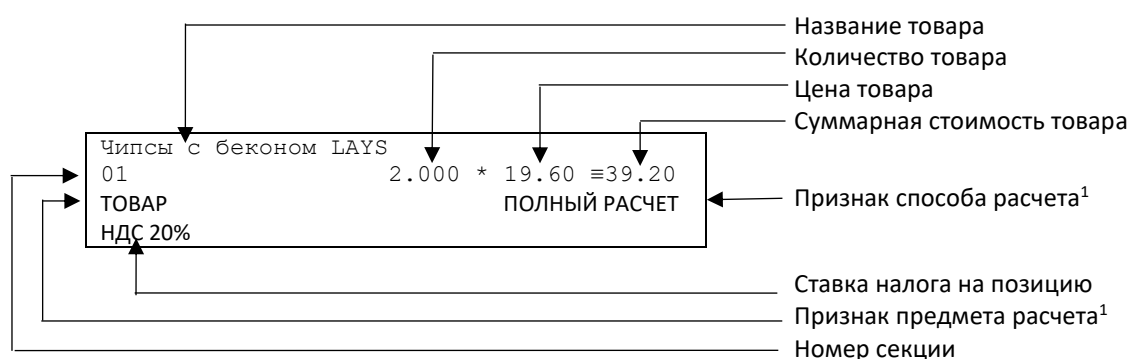

#### Наименование товара

В начале чека будет напечатано наименование операции: приход, возврат прихода, расход, возврат расхода, чек коррекции прихода, чек коррекции расхода.

#### Номер секции

В данной ККТ возможна работа с 16 секциями, кроме номера можно запрограммировать наименование секции и печатать его в чеке.

#### Количество товара

Количество товара указывается с точностью до третьего знака после запятой (с точностью до граммов, миллилитров и т. д. для соответствующих товаров). Разделителем целой и дробной части служит символ точки «.»

#### Цена и суммарная стоимость товара

Цена и суммарная стоимость товара указываются в рублях и копейках, разделителем рублей и копеек служит символ точки «.».

#### Сумма скидки<sup>2</sup>

В данной ККТ возможно начислять суммовые и процентные скидки и надбавки (наценки).

#### Код налога

В чеке печатается только код налога, а его наименование и ставка – в блоке реквизитов.

<sup>1</sup> – Подробное описание реквизитов изложено в Протоколе работы ККТ.

<sup>2</sup> – Только при работе с ПК по интерфейсу USB.

## Блок реквизитов кассового чека

	<b>ИТОГ</b>	<b>≡89.20</b>	← Информация об оплате кассового чека
	Сумма НДС 20%	≡8.34	← Блок информации о налогах (наименование, ставка и сумма налога)
	Сумма НДС 10%	≡3.56	
	НАЛИЧНЫМИ	≡60.00	← Блок информации об оплате кассового чека
	БЕЗНАЛИЧНЫМИ	≡39.20	
	ПЛАТ.КАРТОЙ	≡39.20	
	ПОЛУЧЕНО	≡99.20	
	СДАЧА	≡10.00	
		ООО «АВС»	← Наименование пользователя
		Москва, ул.Новая, д.1	← Адрес расчетов
	Место расчетов:	Москва, ул.Южная, д.32	← Адрес места расчетов
	Кассир:	Сидоров В.А.	← Должность и ФИО кассира
	ОФД:	ОФД №1	← Наименование оператора фискальных данных
	САЙТ ФНС:	<a href="http://www.nalog.ru">www.nalog.ru</a>	← Адрес сайта для проверки ФП
Заводской номер ККТ	↑ЗН ККТ 00107200000011↑	ИНН:123456789012	← ИНН пользователя
Регистрационный номер ККТ	РН ККТ:1234567890123456		← QR код, содержит реквизиты кассового чека и фискальный признак
Номер фискального накопителя	ФН 1234567890123456		
Номер фискального документа	ФД 0000000118		
Фискальный признак документа	ФП: 9876543210		
Дата и время закрытия чека	05.01.20 14:35		
Наименование операции	ПРИХОД		
Система налогообложения	СНО: ОСН		



В зависимости от применения ККТ в кассовых чеках будут печататься дополнительные реквизиты, указанные при регистрации ККТ в ФНС, например, строка «ККТ ДЛЯ ИНТЕРНЕТ» – при работе ККТ в сети интернет, а строка «АВТОМАТ № ... 1234» – при работе ККТ в автоматическом режиме.

При считывании QR-кода приложением будет отображена последовательность символов:

```
t=20200620T1638&s=100.00&fn=000110000105&i=1234567890&fp=123456&n=2
```

В QR-коде зашифрована следующая информация о кассовом чеке:

**t** – дата (в формате ГГГГММДД), символ **T** – время чека (в формате ЧЧММ).

**s** – итог чека;

**fn** – заводской номер ФН;

**i** – порядковый номер документа;

**fp** – фискальный признак документа;

**n** – тип чека (признак расчета).

Для проверки наличия электронной версии кассового чека на сайте ФНС нужно запустить браузер, в адресной строке ввести начало ссылки, например, [http\(s\)://URL/par](http(s)://URL/par), затем скопировать считанную со штрихкода информацию и нажать Enter.

### Блок информации об оплате кассового чека

Информация о принятии наличных и безналичных средств платежа от клиента/покупателя в счет оплаты товара, услуги. Эта информация всегда печатается в кассовом чеке.

### Адрес расчетов

Адрес, где производятся расчеты.

### Место расчетов

Местоположение торгового предприятия, где производятся расчеты.

**Должность и ФИО кассира**

Должность и ФИО лица, осуществляющего расчеты с покупателем (клиентом), оформляющего кассовые чеки или бланки строгой отчетности, выдающего (передающего) их покупателю (клиенту).

**ИНН пользователя**

Идентификационный номер налогоплательщика вводится при регистрации ККТ в налоговых органах и должен содержать до 10 знаков или до 12 знаков – если пользователь является юридическим лицом, или если пользователь является индивидуальным предпринимателем соответственно.

**Заводской номер**

Заводским номером ККТ является уникальная последовательность цифр, которая имеет формат:

**XXX NNN MMMMMMM S**

Где:

**XXX** – код производителя (3 цифры);

**NNN** – номер модели (3 цифры);

**MMMMMM** – заводской номер ККТ (7 цифр, но значащими являются младшие шесть разрядов, старший разряд должен содержать 0).

**S** – контрольная сумма (одна цифра). Контрольная сумма должна быть равна остатку от деления на 13 числа, состоящего из суммы первых 13 цифр. Если остаток больше 9, то контрольное число должно быть равно последней цифре остатка.

**Номер кассового чека**

Нумерация чеков сплошная в диапазоне одной смены (для кассовых чеков прихода, расхода, возврата прихода, возврата расхода). После открытия новой смены первый пробитый кассовый чек (прихода/расхода/возврата прихода/возврата расхода) будет иметь номер 0001.

**Дата закрытия чека**

Дата определяется по показаниям внутренних энергонезависимых часов ККТ. Формат представления даты: ДД.ММ.ГГ.

**Время закрытия чека**

Время определяется по показаниям внутренних энергонезависимых часов ККТ. Формат представления времени: ЧЧ:ММ.

**Регистрационный номер ККТ**

Регистрационный номер ККТ содержит до 14 знаков.

**Заводской номер фискального накопителя**

Заводской номер фискального накопителя содержит 16 знаков.

**Номер фискального документа**

Номер фискального документа содержит 8 знаков.

**Фискальный признак документа**

Все фискальные документы защищаются фискальным признаком документа – последовательность цифр, содержащая до 10 знаков.

### Блок информации о налогах

Информация о налогах, которая включает в себя код налога, его наименование, ставку и сумму.

### Блок реквизитов отчетов о открытии и закрытии смены

Отчеты об открытии смены содержат блок информации:

ООО «АВС»	←	Наименование пользователя
Москва, ул. Новая, д. 1	←	Адрес расчетов
Место расчетов: Москва, ул. Южная, д. 32	←	Адрес места расчетов
Смена 00003	←	Номер смены
Версия ККТ XXXX	←	Версия ПО ККТ
ФФД ККТ 1.05	←	Версия ФФД ККТ
Кассир: Сидоров В.А.	←	Должность и ФИО кассира
Дата Время 05.01.20 16:47	←	Дата и время отчета
ИНН: 123456789012	←	ИНН пользователя
РН ККТ: 1234567890123456	←	Регистрационный номер ККТ
↑ЗН ККТ: 00107200000011↑	←	Признак регистрации ККТ в ФНС, заводской номер ККТ
ФН 1234567890123456	←	Номер Фискального накопителя
ФД 0000000001	←	Номер Фискального документа
ФП: 9876543210	←	Фискальный признак документа

Отчет о закрытии смены содержат блок информации:

ООО «АВС»	←	Наименование пользователя
Москва, ул. Новая, д. 1	←	Адрес расчетов
Место расчетов: Москва, ул. Южная, д.32	←	Адрес места расчетов
Смена № 00003	←	Номер смены
Чеков за смену 00007	←	Количество чеков за смену
Непереданных ФД 00001	←	Количество непереданных ФД
ФД за смену 00004	←	Количество ФД за смену
ФД не переданы с 15.01.20	←	Дата первого непереданного документа
Кассир: Сидоров В.А.	←	Должность и ФИО кассира
Дата Время 05.01.20 18:10	←	Дата и время отчета
ИНН: 123456789012	←	ИНН пользователя
РН ККТ: 1234567890123456	←	Регистрационный номер ККТ
↑ЗН ККТ: 00107200000011↑	←	Признак регистрации ККТ в ФНС, заводской номер ККТ
ФН 1234567890123456	←	Номер Фискального накопителя
ФД 0000000102	←	Номер Фискального документа
ФП: 9876543218	←	Фискальный признак документа



До регистрации ККТ фискальный признак не печатается.

#### Наименование пользователя

Наименование организации-пользователя ККТ или индивидуального предпринимателя.

#### Адрес расчетов

Адрес, где производятся расчеты.

#### Место расчетов

Местоположение торгового предприятия, где производятся расчеты.

#### ФФД ККТ

Формат фискальных документов ККТ.



### **ИНН пользователя**

ИНН организации-пользователя ККТ или индивидуального предпринимателя.

### **Должность и ФИО кассира**

Должность и ФИО лица, осуществившего снятие отчета об открытии или закрытии смены.

### **Имя кассира**

Должность и ФИО лица, осуществившего расчет с покупателем (клиентом), оформившего кассовый чек или бланк строгой отчетности и выдавшего (передавшего) его покупателю (клиенту).

### **Дата печати отчета**

Дата определяется по показаниям внутренних энергонезависимых часов ККТ. Формат представления даты: ДД.ММ.ГГ.

### **Время печати отчета**

Время определяется по показаниям внутренних энергонезависимых часов ККТ. Формат представления времени: ЧЧ:ММ.

### **Смена**

В отчете открытия печатается номер открываемой смены, в суточном отчете с гашением печатается номер закрываемой смены. Номер содержит 4 цифры (от 0 до 9).

### **Количество чеков за смену**

Количество пробитых чеков за смену.

### **Количество непереданных ФД**

Количество непереданных фискальных документов на момент печати отчета о закрытии смены.

### **Дата и время первого непереданного ФД**

Дата и время первого фискального документа, информация о котором не передана ОФД.  
Описание строк **РН ККТ, ФН, ФД, ФП** представлено в разделе «Блок реквизитов кассового чека».

## Приложение 2

### Сервисный режим (тестовый)

#### Информация об изделии

Для печати информации об изделии нужно выполнить следующее:

№	Действие	Клавиатура	Информация на дисплее
1.	Включить питание изделия.	—	
	Или перейти в режим выбора из другого режима.	[PE]	ВЫБОР
2.	Выбрать сервисный режим.	[00]	— — — — —
3.	Ввести пароль администратора («29») или системного администратора «30». Введенное значение пароля можно сбросить, например, при совершении ошибки при вводе, нажав кнопку [C] до подтверждения ввода нажатием на кнопку [ИТ]. При этом происходит выход в режим ввода пароля и можно повторно ввести правильное значение пароля, затем перейти к подтверждению ввода пароля.	[3][0]	— — — — — / /
4.	Подтвердить ввод пароля	[ИТ]	т1 - 4
5.	Запустить печать информации об изделии.	[1]	t1 - 4
6.	При этом на печать будет выведен документ «Информация о ККТ»		

№	Действие	Клавиатура	Информация на дисплее
			<p style="text-align: center;"><b>АТОЛ 90Ф</b> ИНФОРМАЦИЯ О ККТ</p> <p>ЭЛЕКТРОННЫЙ БЛОК 1.2 УНИКАЛЬНЫЙ НОМЕР XXXXXXXXXXXXXXXXXXXXX ЛИЦЕНЗИЯ 1 01.01.20 - 01.01.21 ЛИЦЕНЗИЯ 2 01.01.20 - 01.01.21 ЛИЦЕНЗИЯ 3 01.01.20 - 01.01.21 XXXXXXXXXXXXXXXXXXXXX НОРМ АККУМУЛЯТОР(3.3 – 4.2) 4.15В ЗАРЯЖАЕТСЯ 83% ДАТА РЕГИСТРАЦИИ 01.01.20 НОМЕР ККТ В МАГАЗИНЕ 01 ФН ФИСКАЛИЗИРОВАН ДА ФИСК.РЕЖИМ ЗАКРЫТ НЕТ ВЕРСИЯ fn debug v 1.34 СРОК ДЕЙСТВИЯ 01.09.2020 ПЕРЕРЕГИСТРАЦИЙ/ОСТАЛОСЬ 2/28 ФФД ФН 1.X НАРАБОТКА ДВИГАТЕЛЬ, ВСЕГО 764296 ГОЛОВКА,ВСЕГО 468276 ДВИГАТЕЛЬ,СБРОС 41300 ГОЛОВКА,СБРОС 26048 ТЕМПЕРАТУРА ГОЛОВКИ 26С ID СЕРИИ (12-8541): 1 3101 3 2893 ФФД ККТ 1.05 СВЯЗЬ С ПК КАНАЛ ОБМЕНА БЫЛ WiFi ПРОТОКОЛ ОБМЕНА АТОЛ 3.0 Дата Время 12.01.20 18:02 ИНН: 123456789022 РН ККТ: 1234567891234567 ↑ЗН ККТ: 00107200000011↑ ФН 9876543210123456</p>
7.	Если работа в сервисном режиме завершена, выйти в режим выбора	[РЕ]	ВЫБОР



Информация о заряде аккумулятора может не печататься, в случае если аккумулятор установлен, его заряд более 40% и подключен блок питания.

Лицензии не будут напечатаны в «Информации о ККТ» в следующих случаях:



- Лицензия не была введена изначально;
- лицензия введена некорректно;
- срок лицензии истек.

Подробнее о лицензиях изложено в разделе «Лицензии ККТ».

**Демонстрационная печать**

Для визуальной проверки параметров печати информации (яркость, шрифт, размер шрифта) можно распечатать документ «Демонстрационная печать», для этого нужно выполнить следующее:

№	Действие	Клавиатура	Информация на дисплее
1.	Включить питание изделия.	—	
	Или перейти в режим выбора из другого режима.	[PE]	ВЫБОР
2.	Выбрать сервисный режим.	[00]	— — — — —
3.	Ввести пароль администратора («29») или системного администратора «30». Введенное значение пароля можно сбросить, например, при совершении ошибки при вводе, нажав кнопку [C] до подтверждения ввода нажатием на кнопку [ИТ]. При этом происходит выход в режим ввода пароля и можно повторно ввести правильное значение пароля, затем перейти к подтверждению ввода пароля.	[3][0]	— — — — — / /
4.	Подтвердить ввод пароля	[ИТ]	t1 - 4
5.	Запустить демонстрационную печать.	[2]	t1 - 4
6.	При этом на печать будет выведен документ «Демонстрационная печать»:		

№	Действие	Клавиатура	Информация на дисплее
			<div data-bbox="614 331 1029 1585" style="border: 1px dashed black; padding: 5px;"> <p style="text-align: center;"><b>Демонстрационная печать</b></p> <p style="text-align: center;">АТОЛ 90Ф</p> <p>ШРИФТ 1, ЯРКОСТЬ 4 ***** АБВГДЕЖЗИЙКЛМНОПРСТУФХЦЧШЩЬЪЭЮЯ !"#%&amp;'()*+,-./0123456789:;&lt;=&gt;? @ABCDEFGHIJKLMNORSTUVWXYZ[\]^ `abcdefghijklmnopqrstuvwxyz{ }~ абвгдежзийклмнопрстуфхцчщшьъэюя №ЁёАБВГДЕЖЗИЙКЛМНОПРСТУФХЦЧШЩЬ ЪЭЮЯ!"#%&amp;'()*+,-./0123456789: &lt;=&gt;?@ABCDEFGHIJKLMNORSTUVWXYZ[ \]^`abcdefghijklmnopqrstuvwxyz{  }~абвгдежзийклмнопрстуфхцчщшь ъэюя№Ёё Скорость: 24СТР/С (72 ММ/С)</p> <hr/> <p>ШРИФТ 4, ЯРКОСТЬ 13 ***** АБВГДЕЖЗИЙКЛМНОПРСТУФХЦЧШЩЬЪЭЮЯ !"#%&amp;'()*+,-./0123456789:;&lt;=&gt;? @ABCDEFGHIJKLMNORSTUVWXYZ[\]^ `abcdefghijklmnopqrstuvwxyz{ }~ абвгдежзийклмнопрстуфхцчщшьъэюя №Ёё АБВГДЕЖЗИЙКЛМНОПРСТУФХЦЧШЩЬ ЪЭЮЯ!"#%&amp;'()*+,-./0123456789: &lt;=&gt;?@ABCDEFGHIJKLMNORSTUVWXYZ[ \]^`abcdefghijklmnopqrstuvwxyz{  }~абвгдежзийклмнопрстуфхцчщшь ъэюя№Ёё Скорость: 15 СТР/С (30 ММ/С)</p> <p>125 ТЕСТ 125 ТЕСТ 125 ТЕСТ 125 ТЕСТ</p>  <p>Дата Время 27.08.20 10:53 ИНН: 12345678901234 РН ККТ: 1234567890123456 ↑ЗН ККТ 00107200000011↑ ФН 9876543210123456</p> </div>
7.	Если работа в сервисном режиме завершена, выйти в режим выбора	[РЕ]	<div data-bbox="1102 1653 1433 1704" style="border: 1px solid black; padding: 5px; text-align: center;"> <p><b>В Ы Б О Р</b></p> </div>

### Технологический прогон

Для запуска технологического прогона нужно выполнить следующее:

№	Действие	Клавиатура	Информация на дисплее
1.	Включить питание изделия.	—	
	Или перейти в режим выбора из другого режима.	[PE]	ВЫБОР
2.	Выбрать сервисный режим.	[00]	-----
3.	Ввести пароль администратора («29») или системного администратора «30». Введенное значение пароля можно сбросить, например, при совершении ошибки при вводе, нажав кнопку [C] до подтверждения ввода нажатием на кнопку [ИТ]. При этом происходит выход в режим ввода пароля и можно повторно ввести правильное значение пароля, затем перейти к подтверждению ввода пароля.	[3][0]	----- / /
4.	Подтвердить ввод пароля	[ИТ]	t1 - 4
5.	Запустить печать технологического прогона.	[3]	t1 - 4
6.	При этом будет запущена проверка всех составляющих изделия, а на принтере с заданным временем повтора будут распечатываться чеки технологического прогона (подробнее изложено в «Инструкции по сервисному обслуживанию и ремонту»).		
7.	Если работа в сервисном режиме завершена, выйти в режим выбора	[PE]	ВЫБОР

Для выхода из технологического прогона можно выключить изделие, для продолжения работы снова включить.

## Диагностика соединения с ОФД

В сервисном режиме работы ККТ можно выполнить диагностику соединения с оператором фискальных данных. В данном разделе представлена неполная информация о диагностике соединения с ОФД, подробнее изложено в документе «Диагностика соединения с ОФД» (представлен на сайте компании АТОЛ [atol.ru](http://atol.ru)), в котором описана диагностика при различных вариантах соединения с ОФД. Чтобы выполнить диагностику, нужно выполнить следующее:

№	Действие	Клавиатура	Информация на дисплее
1.	Включить питание изделия.	—	
	Или перейти в режим выбора из другого режима.	[PE]	ВЫБОР
2.	Выбрать сервисный режим.	[00]	— — — — —
3.	Ввести пароль администратора («29») или системного администратора «30». Введенное значение пароля можно сбросить, например, при совершении ошибки при вводе, нажав кнопку [C] до подтверждения ввода нажатием на кнопку [ИТ]. При этом происходит выход в режим ввода пароля и можно повторно ввести правильное значение пароля, затем перейти к подтверждению ввода пароля.	[3][0]	— — — — — / /
4.	Подтвердить ввод пароля.	[ИТ]	t1 - 4
5.	Запустить печать документа «Диагностика соединения с ОФД».	[4]	t1 - 4
6.	При этом будет запущена диагностика соединения с ОФД. Процедура может занимать некоторое время, при низкой скорости соединения с Интернет или при возникновении ошибки – до 5 минут. По завершении диагностики будет распечатан документ «Диагностика соединения с ОФД». Далее приведен образец документа успешного завершения диагностики при работе через модем GSM (подробнее о диагностике соединения с ОФД по другим интерфейсам изложено в документе «Диагностика ОФД», который представлен на сайте компании АТОЛ). В случае обнаружения неполадки в соединении с ОФД на печать будет выведено ее описание.		

№	Действие	Клавиатура	Информация на дисплее
	<p>Диагностика соединения с ОФД</p> <pre> Непереданных ФД                3 ФД не переданы с                15.01.2020 10:18 Адрес ЛК:                        ks.atol.ru Порт:                            80 Адрес ОФД:                       109.73.43.4 Порт:                            1111 DNS:                             0.0.0.0 Канал связи:                     ДТО  Вход в интернет:                 Есть Доступ к тест. стр.:            Есть Подключение к ОФД:              Есть Подключение к ЛК:               Есть  Диагностика завершена успешно ИНН:                             123456789012 Дата Время                       15.01.2020 11:01 РН ККТ:                          1234567890123456 ФН №                             1234567890123456 ↑ЗН ККТ:                         00107200000011↑                     </pre> <p>Модуль модема может быть в статусах:</p> <ul style="list-style-type: none"> <li>• <b>Работа</b> – означает, что модем находится в работе и документ содержит актуальные данные;</li> <li>• <b>Инициализация</b> – означает, что модем еще не проинициализирован и в документе не все данные актуальны. Для получения достоверной информации нужно повторно выполнить диагностику соединения с ОФД.</li> </ul>		
7.	Если работа в сервисном режиме завершена, выйти в режим выбора	[PE]	<div style="border: 1px solid black; padding: 2px; display: inline-block;">                 В Ы Б О Р             </div>



## Инициализация таблиц начальными значениями

В данном изделии есть возможность проводить инициализацию таблиц, то есть присваивать всем параметрам значения по умолчанию (кроме Таблицы 10).



Инициализация таблиц возможна только при закрытой смене.



При инициализации меняется и клише, поэтому после окончания процесса инициализации нужно запрограммировать клише.

---

Для инициализации таблиц нужно выполнить следующее:

1. Включить изделие: нажать и удерживать 2 секунды кнопку **[PE]**, изделие в режиме Выбора.
2. Перейти в режим инициализации таблиц – последовательно нажать кнопки **[0][X]**. Изделие запросит ввод пароля системного администратора.
3. Ввести пароль системного администратора (по умолчанию «30»), подтвердить ввод пароля нажатием на кнопку **[ИТ]**.
4. Во избежание непреднамеренного проведения инициализации нужно подтвердить проведение инициализации таблиц – нажать клавишу **[00]**. Процедура может занять 5–10 секунд.
5. Выключить изделие.

## Технологическое обнуление

Технологическое обнуление – это операция, которая включает в себя инициализацию таблиц начальными значениями и общее гашение всех регистров ККТ. Подробнее изложено в «Инструкции по сервисному обслуживанию и ремонту».

# Приложение 3

## Установка драйвера под ОС Windows

В комплект драйвера входит «Тестовая утилита» для проверки всех функций и настройки параметров ККТ. Перед установкой теста драйвера ККТ v.10 необходимо на ПК сохранить инсталлятор «ККТ10-10.4.1-windows64<sup>1</sup>-setup.exe», который представлен на сайте компании АТОЛ. Затем перейти к папке, в которую сохранен файл «ККТ10-10.4.1-windows64-setup.exe» и запустить установку драйвера ККТ v.10.

Далее приведено описание установки теста драйвера ККТ v.10.4.1 на ПК (установка иных версий теста драйвера ККТ производится аналогично).

На экране появится окно программы инсталляции. Для продолжения установки нажать кнопку **Далее**.

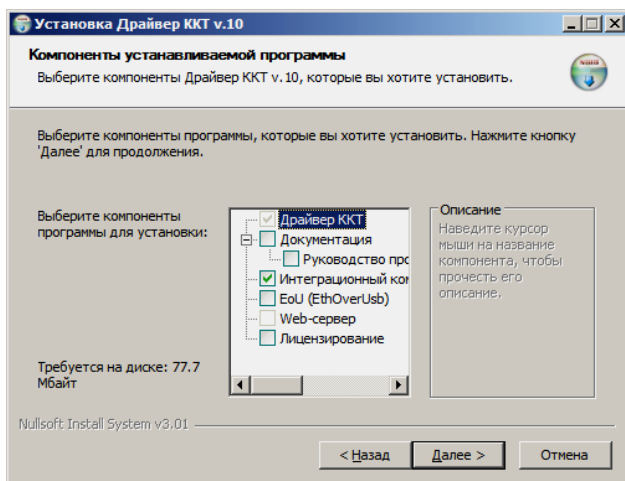
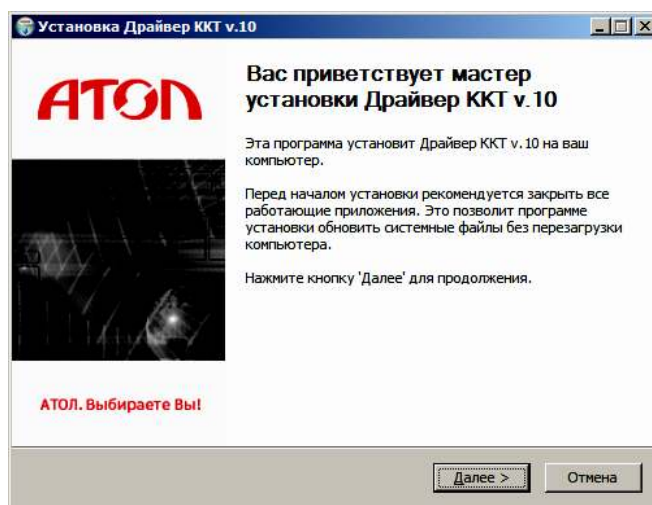

В открывшемся окне нужно выбрать компоненты программы для установки (рекомендуется выполнять полную установку) и нажать кнопку **Далее**.

<sup>1</sup> – В зависимости от разрядности операционной системы в имени файла будет содержаться 64 или 32.

Выбрать директорию, в которую необходимо установить тест драйвера ККТ, нажав на кнопку **Обзор...**. Затем нажать кнопку **Установить**.

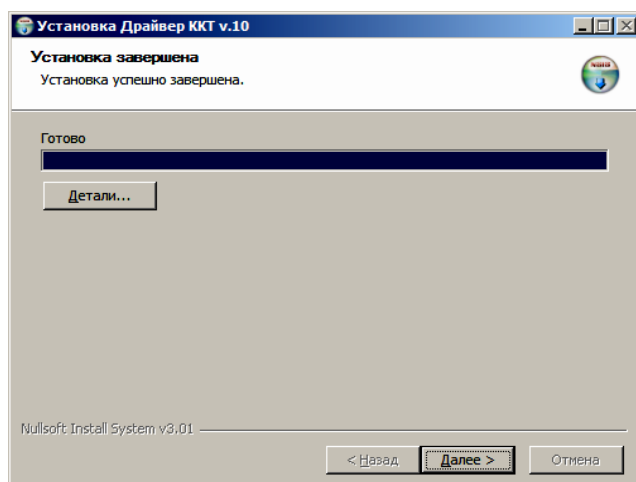
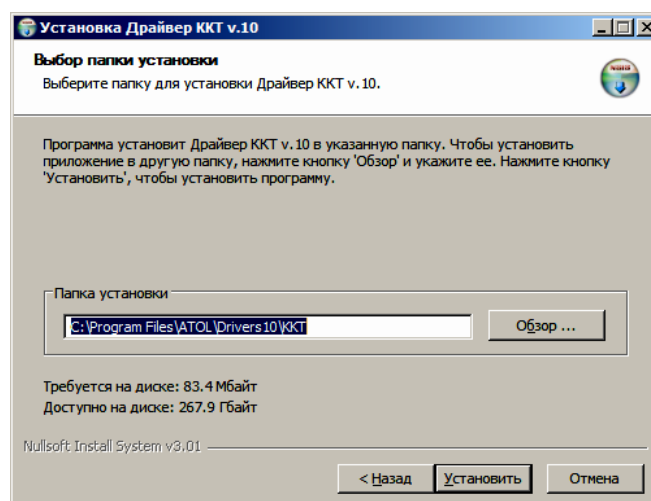

Затем будет отображено окно, информирующее об успешном завершении инсталляции. Для выхода из программы нужно нажать кнопку **Готово**.

После завершения копирования и регистрации всех необходимых модулей строка состояния заполнится, затем нажать кнопку **Далее**.

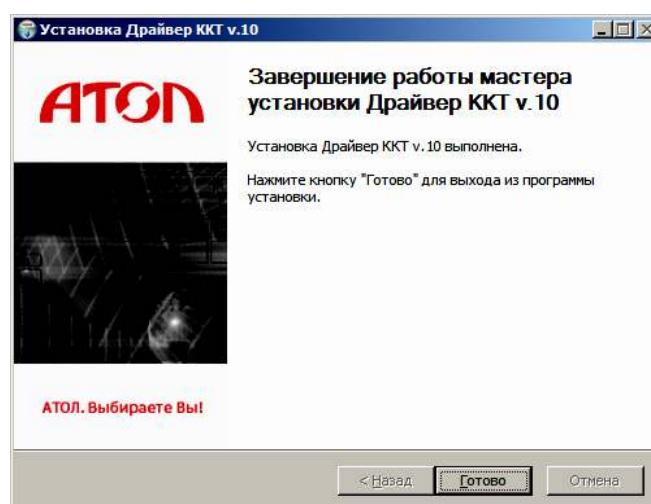

## Установка драйверов для работы через USB-порт

ККТ АТОЛ 90Ф может подключаться к ПК через USB-порт. Для обмена данными ККТ с ОФД может быть использован канал связи EthernetOverUsb. При первом подключении ККТ необходимо установить программный эмулятор COM-порта (настройка и установка драйвера эмулятора происходит стандартными средствами ОС «Установки и удаления оборудования»). Далее выполнить конфигурацию Драйвера USB:

1. Подключить ККТ к сети питания.
2. Подключить ККТ к ПК интерфейсным кабелем USB.
3. Включить ККТ.
4. На ПК запустить **Диспетчер устройств**. В пункте «Другие устройства» будет обнаружено два неизвестных USB-устройства:

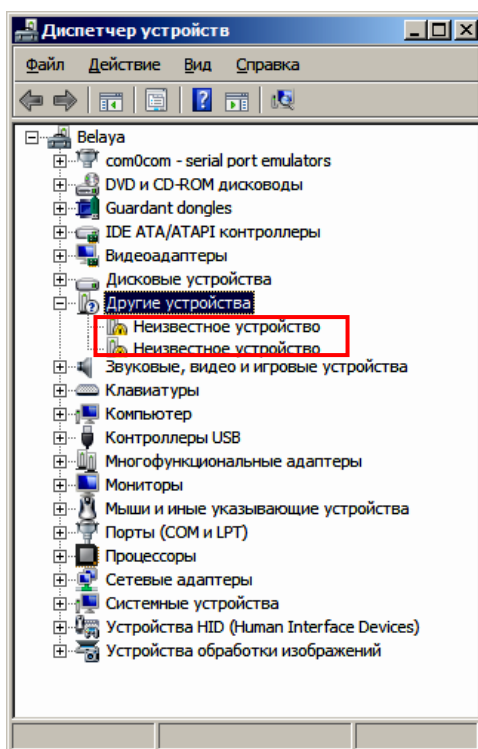

В Диспетчере устройств будет обнаружено два устройства, так как в данной ККТ реализовано два канала передачи данных: один для обмена данными ККТ с Драйвером ККТ, второй для обмена данными с Оператором фискальных данных.

5. Навести указатель мыши на наименование одного из неизвестных устройств. Нажать правую клавишу мыши. В контекстном меню выбрать пункт «Обновить драйверы»:

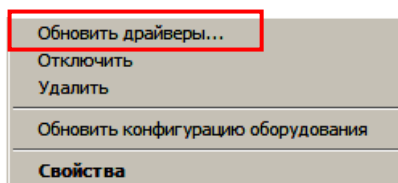

6. В открывшемся окне нажать кнопку **Выполнить поиск драйверов на этом компьютере**:

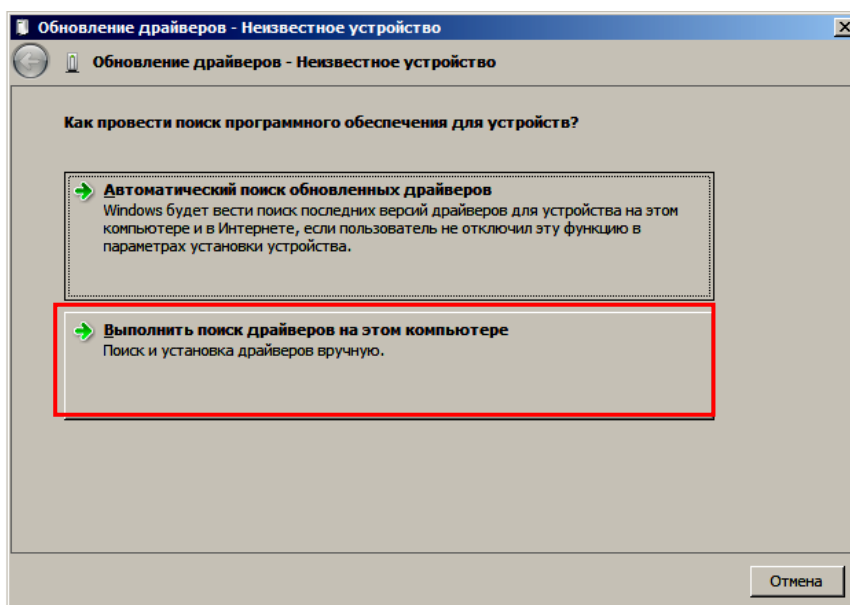

7. Нажать на кнопку **Далее**.
8. В следующем окне в поле «Копировать файлы с диска» указать путь к папке с файлами:  
C:\Program Files\ATOL\Drivers8\USB\_Drivers.

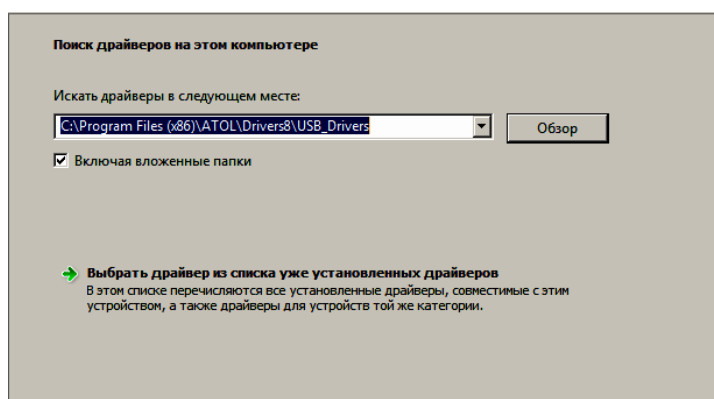

Можно воспользоваться кнопкой **Обзор** справа.

9. Установить флаг «Включая вложенные папки».
10. Нажать кнопку **Enter**.
11. Возможно, будет выведен запрос подтверждения установки драйвера. Нажать кнопку **Да**.

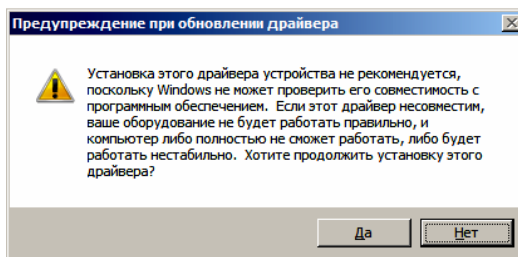

- 12. После этого будет запущена процедура установки драйверов.
- 13. По завершению отобразится окно с сообщением об окончании процедуры установки драйвера.

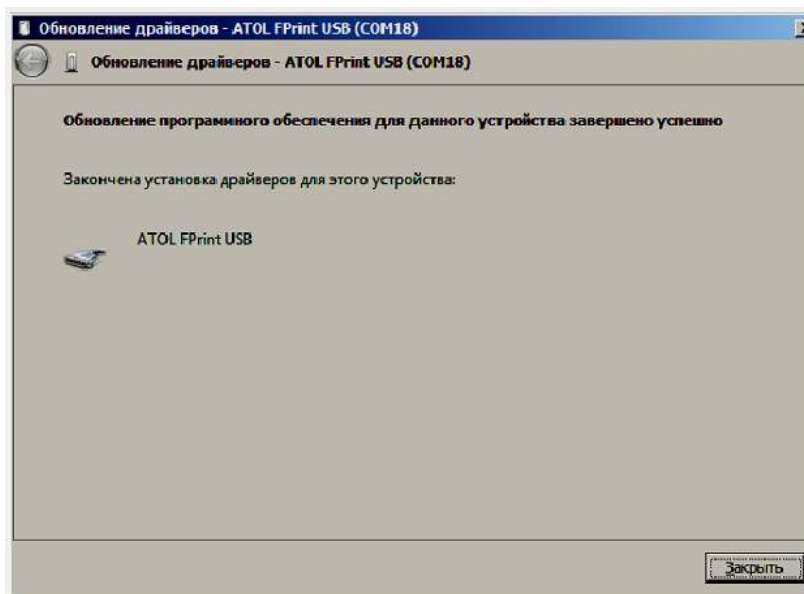

- 14. Закрывать рабочее окно, нажав на кнопку **Закреть**.

## Особенности интерфейсов обмена с ОФД



Подробное описание настройки каналов обмена с ОФД изложено в документе «Диагностика ОФД», представленном на сайте компании.

## Особенности работы с EthernetOverUsb

Для обмена данными с ОФД предварительно нужно выполнить действия, описанные в разделе «Установка драйверов для работы через USB-порт». Затем настроить канал обмена с ОФД в Таблице 19 (изложено в разделе «Приложение 4. Утилита «Редактор таблиц»/ «Таблица 19. «Настройка соединения с ОФД»»).



Для обмена данными с ОФД по каналу EthernetOverUsb предварительно нужно сохранить на ПК утилиту EthernetOverUsb.exe и запустить ее перед началом работы с ККТ (утилита представлена на сайте компании АТОЛ).



При работе с ККТ, подключенной к ПК кабелем USB, нужно учитывать, что в спящем режиме ПК не отправляет данные ОФД.



В процессе работы с ККТ рекомендуется контролировать отправку фискальных документов ОФД. Подробнее изложено в разделе «Контроль отправки ФД ОФД» на странице 29.

## Особенности работы с GSM модемом

В данной ККТ установлен GSM модуль, и данные ОФД можно передавать по интерфейсу 2G/3G. При включении ККТ будет включен и GSM модуль. Перед началом работы необходимо установить сим карту (приобретается отдельно). Установка сим карты описана в разделе «Установка сим карты в слот ККТ». После этого выполнить следующие настройки:

- В Таблице 19. «Настройки соединения с ОФД» в Поле 4 установить значение 4 – Канал обмена с ОФД через GSM модем (подробнее изложено в разделе «Утилита «Редактор таблиц» /«Таблица 19. «Настройка соединения с ОФД»).
- В Таблице «Настройки беспроводных соединений» (Ряды 1–3) запрограммировать параметры сотового оператора сети GSM.

В процессе работы с ККТ рекомендуется контролировать отправку фискальных документов ОФД. Подробнее изложено в разделе «Контроль отправки ФД ОФД» на странице 29.



В случае если отправка ФД не производится (количество неотправленных ФД не уменьшается), то нужно выполнить диагностику соединения с ОФД (изложено в разделе «Диагностика соединения с ОФД» на странице 111). В зависимости от неполадки в соединении (соответствующая информация будет напечатана в документе), нужно выполнить необходимые действия по ее устранению. Подробнее о диагностике при различных вариантах соединения с ОФД изложено в документе «Диагностика соединения с ОФД», который представлен на сайте компании АТОЛ atol.ru.

## Особенности работы по WiFi

Данная ККТ может осуществлять обмен данными по беспроводному интерфейсу WiFi. Перед началом работы по WiFi нужно выполнить настройку параметров WiFi:

- В Таблице 19. «Настройка соединения с ОФД» в Поле 4 установить значение 3 – Канал обмена с ОФД через WiFi (подробнее изложено в разделе «Утилита «Редактор таблиц» /«Описание особенностей программирования Таблиц ККТ»).
- В Таблице «Настройки беспроводных соединений» запрограммировать параметры WiFi (Ряды 4 – 6).



В случае если отправка ФД не производится (количество неотправленных ФД не уменьшается), то нужно выполнить диагностику соединения с ОФД (изложено в разделе «Диагностика соединения с ОФД» на странице 111). В зависимости от неполадки в соединении (соответствующая информация будет напечатана в документе), нужно выполнить необходимые действия по ее устранению. Подробнее о диагностике при различных вариантах соединения с ОФД изложено в документе «Диагностика соединения с ОФД», который представлен на сайте компании АТОЛ atol.ru.

## Приложение 4. Утилита «Редактор таблиц»

В данном изделии реализована возможность программирования ККТ не только способом, описанным в разделе «Режим программирования», но и посредством специальной утилиты для программирования «Редактор таблиц».



Перед началом программирования параметров работы ККТ и базы товаров необходимо убедиться, что аккумулятор заряжен, во избежание его полной разрядки в момент записи настроек в ККТ, которая может занимать до 10 минут (например, при записи параметров для всех 9999 товаров Таблицы 1).

### Таблицы ККТ

Параметры данной ККТ сгруппированы по таблицам: параметры товаров, скидок/надбавок, названия секций, пароли и т.д. В изделии имеются таблицы:

- Таблица 1. «Товары».
- Таблица 2. «Тип и режимы кассы».
- Таблица 3. «Пароли кассиров и администраторов».
- Таблица 4. «Параметры скидок и надбавок».
- Таблица 5. Зарезервирована и не используется».
- Таблица 6. «Текст в чеке».
- Таблица 7. «Наименования секций и налоги по секциям».
- Таблица 8. Зарезервирована и не используется.
- Таблица 9. «Подключенное оборудование».
- Таблица 10. Зарезервирована и не используется.
- Таблица 11. «Зарезервирована и не используется».
- Таблица 12. «Наименования типов оплаты».
- Таблица 13. «Налоги».
- Таблица 14. Зарезервирована и не используется.
- Таблица 15. Зарезервирована и не используется.
- Таблица 16. Зарезервирована и не используется.
- Таблица 17. «Настройка беспроводных соединений».
- Таблица 18. Зарезервирована и не используется».
- Таблица 19. «Настройка соединения с ОФД».
- Таблица 20. «Шаблоны чеков». Не доступна для редактирования.
- Таблица 21. «Заголовки реквизитов». Не доступна для редактирования.



Таблица 22. Зарезервирована и не используется.

Таблица 23. «Поставщики».

Таблица 24. «Единицы измерения».

Таблица 25. Зарезервирована и не используется.



Подробнее о Таблицах настройки ККТ изложено в Протоколе ККТ (документ представлен на сайте компании АТОЛ).

В каждой таблице есть ряды, например, один ряд Таблицы 1. «Товары» – один товар, ряд Таблицы 13. «Налоги» – один из шести типов налоговых ставок НДС. Каждый ряд таблицы содержит поля, при этом в одной таблице каждый ряд содержит одно и тоже множество полей, например, каждый ряд Таблицы 1. «Товары» содержит поля: «Название», «Штрихкод», «Цена», «Секция» и т.д., соответствующего данному ряду. Каждое поле характеризуется типом и максимально допустимой длиной (для вещественных полей так же указывается максимально допустимая точность). Поле может иметь один из типов:

- строка;
- целое число;
- вещественное число.



Программирование таблиц рекомендуется производить только при закрытой смене. Для применения всех измененных настроек нужно выйти из режима программирования и перезагрузить изделие.

## Подготовка к работе

Перед началом работы архив с ПО **Редактор таблиц ККТ** нужно сохранить на ПК (представлен на сайте компании АТОЛ [www.atol.ru](http://www.atol.ru)). Также на ПК должен быть установлен Драйвер торгового оборудования (ККТ) v. 10 (также представлен на сайте [www.atol.ru](http://www.atol.ru), установка ДТО описана в разделе «Установка драйвера под ОС Windows»).

Подключить ККТ к ПК кабелем micro-USB, включить ККТ.

Для запуска **Редактора таблиц ККТ** нужно перейти к папке, в которой предварительно был сохранен архив **Редактора таблиц**, навести указатель мыши на наименование файла **ККТ\_TableEditor.exe** и дважды щелкнуть левой клавишей мыши. Либо щелкнуть правой клавишей мыши и в открывшемся меню выбрать пункт **Открыть**. После этого откроется основное рабочее окно **Редактора таблиц ККТ** (см. раздел далее).

## Внешний вид рабочего окна утилиты

Рабочее окно Редактора таблиц имеет вид:



В основном рабочем окне три области:

- **Область действий** содержит кнопки для запуска чтения и записи информации из/в ККТ, открытия окна **Настройки** для настройки связи с ККТ, выполнения импорта и экспорта настроек параметров работы ККТ и базы товаров.
- **Область с цветами ячеек таблиц**, в которые может быть окрашена ячейка в зависимости от статуса содержащейся в ней информации:

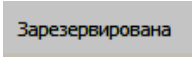
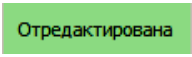
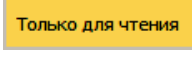
-  – Серый цвет ячейки означает, что ячейка зарезервирована и не содержит никаких данных.
-  – Зеленый цвет ячейки означает, что данные в ячейке изменены, но не сохранены.
-  – Желтый цвет ячейки означает, что в ячейке содержится информация, предназначена только для чтения и редактирование данных запрещено.

- **Область содержимого таблиц ККТ**, в которой отображается вся информация о настройках параметров ККТ и база товаров.

## Настройка связи с ККТ

Далее нужно настроить связь с ККТ, для этого нужно выполнить следующее:

1. В основном рабочем окне **Редактора таблиц** нажать на кнопку **Настройка**, откроется окно **Настройки**.

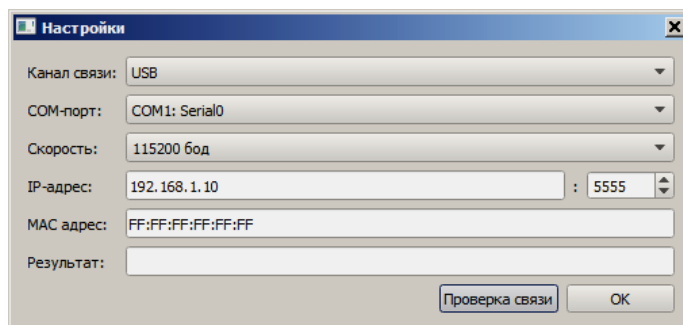

2. Далее ввести параметры связи: **Канал связи, IP-адрес, MAC-адрес**.
3. Затем нажать на кнопку **Проверка связи**. Если параметры указаны верно, то в строке результат отобразится наименование модели ККТ, ее заводской номер, версия ПО ККТ и признак фискализации ККТ.

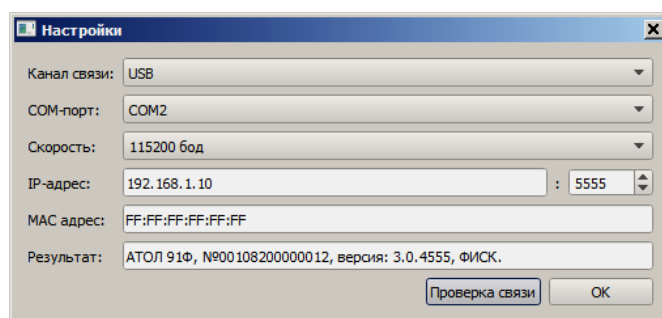

4. Нажать на кнопку **ОК**. Окно «Настройки» будет закрыто, а в нижнем правом углу рабочего окна **Редактора таблиц** отобразится наименование модели ККТ и ее заводской номер.
5. В случае если связь установить не удалось, то в строке **Результат** будет выведено сообщение «Порт недоступен». При этом нужно проверить, верно ли указан интерфейс обмена с ККТ, проверить подключена ли ККТ к ПК интерфейсным кабелем, исправен ли разъем ККТ и ПК для подключения интерфейсного кабеля. При необходимости, правильно указать канал обмена и/или устранить неполадки подключения при их обнаружении. Повторно нажать на кнопку **Проверка связи**.

## Считывание Таблиц из ККТ

При производстве в ККТ программируются параметры работы, которые можно изменить с помощью **Редактора таблиц**. После настройки связи с ККТ нужно нажать на кнопку **Прочитать из ККТ**, в раскрывающемся списке выбрать нужное действие:

- **Все** – будет считаны все Таблицы с 1-й по 25-ю.
- **Базу товаров** – будет считана только Таблица 1. «Товары».

- **Все, кроме базы товаров** – будут считаны Таблицы со 2-й по 25-ю (кроме Таблицы 1. «Товары»).

Будет запущена процедура считывания Таблиц ККТ, которая может занимать некоторое время (при этом в нижней левой части рабочего окна **Редактора** таблиц будет отображено сообщение «Подождите... Идет чтение», в правой части – строка состояния процесса). По завершению ККТ воспроизведет три звуковых сигнала, в **Редакторе таблиц** отобразится содержимое считанных Таблиц. В случае если считана только Таблица 1, то откроется только ее содержимое, в случае если считаны Таблицы со 2-й по 25-ю, то отобразится содержимое только этих Таблиц (кроме Таблицы 1). В примере рабочего окна показан случай, когда считаны все Таблицы ККТ.

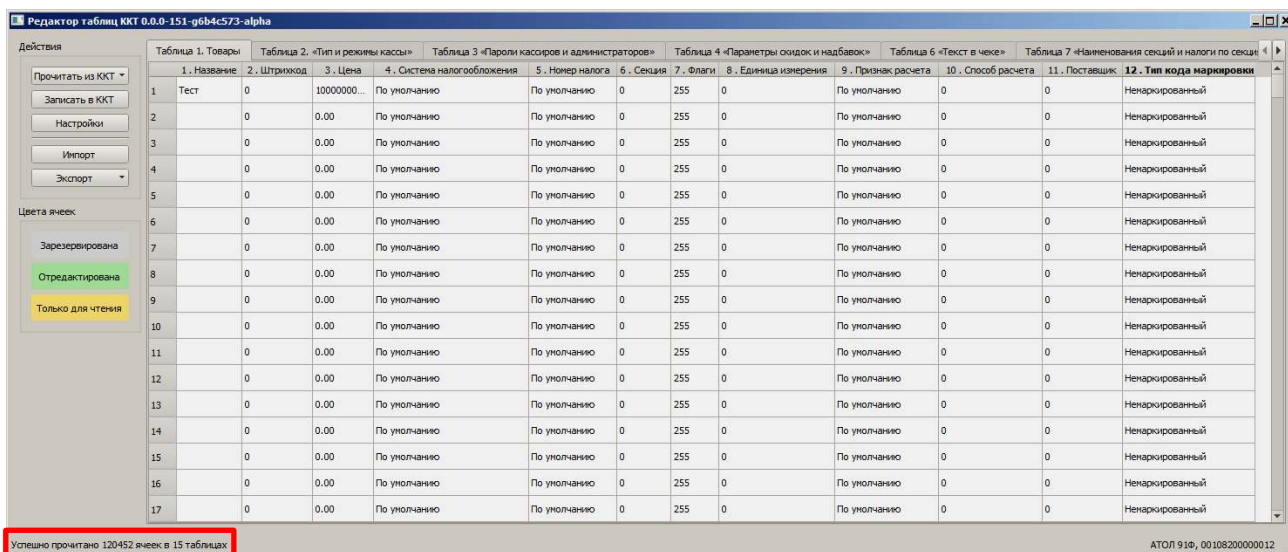

При удачном считывании Таблиц в нижней части рабочего окна **Редактора таблиц** отобразиться сообщение «Удачно прочитано 120452 ячеек в 15 таблицах» (в нашем примере считаны все таблицы). Если при считывании произошел сбой, то будет выведено сообщение о причине, например, «Нет связи с ККТ».

Наименования вкладок соответствуют названиям Таблиц ККТ, подробная информация обо всех Таблицах, обо всех параметрах и значениях параметров по умолчанию представлена в Протоколе работы ККТ (документ выложен на сайте компании АТОЛ). Перемещение вкладок влево/вправо осуществляется с помощью кнопок и или прокручивания ролика мыши назад – перемещение вправо, вперед – перемещение влево при наведенном указателе мыши на строку с названиями вкладок. Для выбора вкладки нужно привести указатель мыши на наименование этой вкладки и нажать на левую клавишу мыши. В области содержимого Таблиц отображаются данные, которые запрограммированы в выбранной Таблице. Цвет ячеек указывает на возможность/невозможность ее редактирования, а также подсказывает, были ли данные в ячейке отредактированы.

## Редактирование содержимого ячеек Таблиц

Некоторым параметрам работы ККТ можно присвоить другие значения (ячейка должна быть белого цвета). Ввести новое значение можно несколькими способами:

- **Ввести значение с клавиатуры** (приведено описание на примере редактирования Таблицы 3 Поля 1 (Пароль)).

1. Навести указатель мыши на ячейку, значение которой нужно перепрограммировать, щелкнуть левой клавишей мыши, значение ячейки при этом окрасится в синий цвет. Название ряда и название поля будут выделены жирным шрифтом.

Таблица 3 «Пароли кассиров и администраторов»		
	1 . Пароль	2 . Имя
<b>Кассир 1</b>	1	КАССИР 01
Кассир 2	2	КАССИР 02
Кассир 3	3	КАССИР 03
Кассир 4	4	КАССИР 04
Кассир 5	5	КАССИР 05

2. Затем ввести нужное значение.

Таблица 3 «Пароли кассиров и администраторов»		
	1 . Пароль	2 . Имя
<b>Кассир 1</b>	12	КАССИР 01
Кассир 2	2	КАССИР 02
Кассир 3	3	КАССИР 03
Кассир 4	4	КАССИР 04
Кассир 5	5	КАССИР 05

3. При переходе к другой ячейке для редактирования первая окрасится в зеленый цвет – ячейка отредактирована.

Таблица 3 «Пароли кассиров и администраторов»		
	1 . Пароль	2 . Имя
<b>Кассир 1</b>	12	КАССИР 01
Кассир 2	2	КАССИР 02
Кассир 3	3	КАССИР 03
Кассир 4	4	КАССИР 04
Кассир 5	5	КАССИР 05

- **Выбрать значение из раскрывающегося списка ячейки** (приведено описание на примере редактирования Таблицы 19 Поля 4 (Канал обмена с ОФД)).

1. Навести указатель мыши на ячейку, значение которой нужно перепрограммировать, щелкнуть левой клавишей мыши, в правой части ячейки появится значок . Название поля будет выделено жирным.

Таблица 19. «Настройка соединения с ОФД»	
1 . Адрес ОФД	0.0.0.0
2 . Порт ОФД	7777
3 . DNS ОФД	0.0.0.0
<b>4 . Канал обмена с ОФД</b>	EthernetOverUsb ▾
5 . Зарезервировано	0

2. Навести указатель на значок, и нажать левую клавишу мыши, откроется раскрывающийся список возможных значений параметра (выделен красной рамкой).

Таблица 19. «Настройка соединения с ОФД»	
1 . Адрес ОФД	0.0.0.0
2 . Порт ОФД	7777
3 . DNS ОФД	0.0.0.0
<b>4 . Канал обмена с ОФД</b>	<div style="border: 2px solid red; padding: 2px;">                     EthernetOverUsb                      Ethernet                      Wifi                      GSM модем                      EthernetOverTransport                 </div>
5 . Зарезервировано	
6 . Зарезервировано	
7 . Зарезервировано	

3. Выбрать в списке нужный канал обмена, например, **Wifi**.

Таблица 19. «Настройка соединения с ОФД»		Таблица 23. «Поставщики»	Таблица 24. «Единицы измерения»
1. Адрес ОФД	0.0.0.0		
2. Порт ОФД	7777		
3. DNS ОФД	0.0.0.0		
4. Канал обмена с ОФД	Wifi		
5. Зарезервировано	0		

4. При переходе к другой ячейке для редактирования первая окрасится в зеленый цвет – ячейка отредактирована.

Таблица 19. «Настройка соединения с ОФД»		Таблица 23. «Поставщики»	Таблица 24. «Единицы измерения»
1. Адрес ОФД	0.0.0.0		
2. Порт ОФД	7777		
3. DNS ОФД	0.0.0.0		
4. Канал обмена с ОФД	Wifi		
5. Зарезервировано	0		

## Запись настроек в ККТ

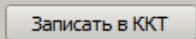
После редактирования новые значения параметров работы ККТ нужно сохранить в ККТ, для этого нужно нажать на кнопку . По завершении записи в нижней левой части рабочего окна **Редактора таблиц** будет выведено сообщение «Успешно записано XXXX ячеек в YY таблицах». В случае если при записи настроек в ККТ произошел сбой (например, отключился кабель), то будет выведено сообщение об обрыве связи с ККТ.



Запись настроек в ККТ может занимать некоторое время, например, при записи параметров для 9999 товаров Таблицы 1. Товары может занимать до 10 минут.



При записи настроек в ККТ нужно контролировать уровень заряда аккумулятора!

## Экспорт настроек

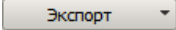
В **Редакторе таблиц** реализована возможность сохранения настроек ККТ или базы товаров в отдельном файле формата \*.csv, которые в последующем можно импортировать в другую ККТ торгового предприятия. Для этого нужно привести указатель мыши на кнопку  и нажать левую клавишу мыши, затем из раскрывающегося списка выбрать нужный пункт:

- **Все** – в файл будут сохранены все Таблицы ККТ.
- **Текущую** – в файле будет сохранена только текущая Таблица (выбранная в **Редакторе таблиц**).

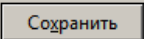
Далее откроется окно **Сохранить файл**, в котором нужно указать путь к папке, в которую нужно сохранить файл, и ввести наименование сохраняемого файла. Нажать на кнопку . Будет запущена процедура формирования файла и сохранения в нем всех настроек ККТ, которая может занимать некоторое время (при этом в нижней правой части рабочего окна отобразится полоса состояния процесса сохранения). При использовании нескольких ККТ одной



модели, достаточно настроить одну из них и сохранить (экспортировать) настройки в файле, а затем с помощью внешнего носителя памяти или сети импортировать эти настройки в другие ККТ.

В последующем редактирование файла \*.csv возможно с использованием утилиты или текстового редактора, например, Блокнот. Если на ПК перейти к файлу с базой товаров и открыть его с помощью текстового редактора, то он будет иметь вид:

```

1 Таблица товаров 1.1
2 "Id";"Название";"Штрихкод";"Цена";"Система налогообложения";"Номер налога";"Секция";"Флаги";"Единица измерения"
3 "1";"Автобус";"0";"50.00";"0";"0";"111";"0";"0";"0";"0";"0"
4 "2";"Троллейбус";"0";"40.00";"0";"0";"127";"0";"0";"0";"0";"0"
5 "3";"Трамвай";"0";"30.00";"0";"0";"127";"0";"0";"0";"0";"0"
6 "4";"Зона 1";"0";"100.00";"0";"0";"127";"0";"0";"0";"0";"0"
7 "5";"Зона 2";"0";"200.00";"0";"0";"127";"0";"0";"0";"0";"0"
8 "6";"Зона 3";"0";"300.00";"0";"0";"127";"0";"0";"0";"0";"0"
9 "7";"Детский";"0";"80.00";"0";"0";"127";"0";"0";"0";"0";"0"
10 "8";"Взрослый";"0";"150.00";"0";"0";"110";"0";"0";"0";"0";"0"
11 "9";"Льготный";"0";"120.00";"0";"0";"127";"0";"0";"0";"0";"0"
12 "10";"Сигареты PARLIAMENT Super slims 100";"4606203086627";"5.00";"0";"0";"111";"0";"0";"0";"5"
13 "11";"Сигареты WINSTON Compact Impulse";"46186195";"105.00";"0";"0";"111";"0";"0";"0";"5"
14 "12";"Сигареты LD Compact синий";"46198488";"0";"0";"111";"0";"0";"0";"5"
15 "13";"Зажигалка Cricket";"0";"36.90";"0";"0";"127";"0";"0";"0";"0";"0"
16 "14";"Спички БАЛАБАНОВО";"0";"1.00";"0";"0";"127";"0";"0";"0";"0";"0"
17 "15";"Жевательная резинка в ассортименте";"0";"35.00";"0";"0";"127";"0";"0";"0";"0";"0"
18 "16";"Сигареты БЛОК LD AUTOGRAPH PLUS (10 пачек)";"4600439937623";"0";"0";"127";"0";"0";"0";"5"
19 "17";"Сигареты БЛОК LD AUTOGRAPH PLUS (10 пачек)";"4600439937623";"0";"0";"127";"0";"0";"0";"5"
    
```

При редактировании данных обязательно нужно заключать каждый параметр в кавычки, при этом все параметры должны быть записаны через символ «;» (точка с запятой). Первая строка должна содержать текст «Таблица товаров 1.1». Вторая строка должна содержать наименование параметров товара в кавычках через точку с запятой, как показано далее:

```
"Id";"Название";"Штрихкод";"Цена";"Система налогообложения";"Номер налога";"Секция";"Флаги";"Единица измерения";"Признак расчета";"Способ расчета";"Поставщик";"Признак маркировки"
```

 Названия параметров должны в точности совпадать с названием столбцов в Таблице 1. Подробнее показано в разделе «Таблица 1. «Товары»» на странице 128.

 Для корректной загрузки базы товаров из файла необходимо осуществлять переход на следующую строку с помощью символа \n (0x0A), который отображается в текстовом редакторе (Notepad++) как «LF».

 В случае если название товара содержит кавычки, то при программировании перед и после выделяемого кавычками текста нужно вводить по два символа «"» (кавычки).

## Импорт настроек

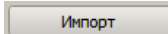
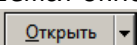
Импорт настроек – процесс обратный экспорту. Для того, чтобы в ККТ сохранить настройки из другой ККТ торгового предприятия, нужно привести указатель мыши на кнопку . В открывшемся окне **Открыть файл** указать путь к файлу с настройками, выбрать файл и нажать на кнопку . Будет запущена процедура открытия файла с настройками, который может

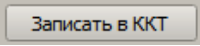
занимать некоторое время (при этом в нижней правой части рабочего окна **Редактора таблиц** будет отображена строка состояния процесса). В области содержимого таблиц будут отображены настройки, загруженные из файла – все ячейки Таблицы будут окрашены в зеленый цвет, что обозначает, что ячейки таблицы отредактированы и необходимо их сохранить на ККТ. Далее нажать на кнопку . Таким способом очень удобно быстро восстанавливать параметры ККТ после ремонта или «копировать настройки» одной ККТ на другие ККТ торгового предприятия.



**В ККТ можно импортировать базу товаров из файла \*.csv, который ранее создан на ПК в текстовом редакторе, например, Блокнот.**

## Описание особенностей программирования Таблиц ККТ

### Таблица 1. «Товары»

На вкладке программируются параметры товаров, которые будут реализовываться в торговом предприятии. Вкладка имеет вид (показан образец вкладки Таблицы 1, ячейкам которой при производстве присвоены значения по умолчанию):

Таблица 1. Товары		Таблица 2. «Тип и режимы кассы»		Таблица 3 «Пароли кассиров и администраторов»			Таблица 4 «Параметры скидок и надбавок»		Таблица 6 «Текст в чеке»		Таблица 7 «Наименов
1. Название	2. Штрихкод	3. Цена	4. Система налогообложения	5. Номер налога	6. Секция	7. Флаги	8. Единица измерения	9. Признак расчета	10. Способ расчета	11. Поставщик	
1	0	0.00	По умолчанию	По умолчанию	0	255	0	По умолчанию	0	0	
2	0	0.00	По умолчанию	По умолчанию	0	255	0	По умолчанию	0	0	
3	0	0.00	По умолчанию	По умолчанию	0	255	0	По умолчанию	0	0	
4	0	0.00	По умолчанию	По умолчанию	0	255	0	По умолчанию	0	0	
5	0	0.00	По умолчанию	По умолчанию	0	255	0	По умолчанию	0	0	
6	0	0.00	По умолчанию	По умолчанию	0	255	0	По умолчанию	0	0	
7	0	0.00	По умолчанию	По умолчанию	0	255	0	По умолчанию	0	0	
8	0	0.00	По умолчанию	По умолчанию	0	255	0	По умолчанию	0	0	
9	0	0.00	По умолчанию	По умолчанию	0	255	0	По умолчанию	0	0	
10	0	0.00	По умолчанию	По умолчанию	0	255	0	По умолчанию	0	0	

Для того чтобы запрограммировать товар в базе, необходимо ввести значения всех параметров для этого товара:

- **Название** – ввести наименование товара (не более 64-х символов).
- **Штрихкод** – ввести цифровую последовательность символов, которая закодирована в штрихкоде данного товара.
- **Цена** – ввести цену товара из диапазона 0,01...42949672,95.
- **Система налогообложения**<sup>1</sup> – выбрать одну из возможных систем налогообложения:
  - **По умолчанию**<sup>2</sup> (если запрограммировано это значение, то при оформлении кассового чека будет использоваться СНО, запрограммированная в Таблице 2. «Тип и режимы кассы» (Поле 110)).

<sup>1</sup> – В случае если в Таблице 1. «Товары» установлено значение «0», то при оформлении кассового чека будет использоваться СНО, запрограммированная в Таблице 2. «Тип и режимы кассы» (Поле 110). Подробное описание СНО также представлено в «Протоколе работы ККТ» (документ выложен на сайте компании АТОЛ).

<sup>2</sup> – В ККТ является значением по умолчанию.



- Основная СНО.
- Упрощенная СНО (Доход).
- Упрощенная СНО (Доход минус Расход).
- Единый налог на вмененный доход.
- Единый сельскохозяйственный налог.
- Патентная система налогообложения.

Также о выборе системы налогообложения изложено в разделе «Системы налогообложения и налоги. Основные положения» на странице 34.

- **Номер налога** – выбрать налог из раскрывающегося списка (подробнее о налогах изложено в разделе «Наименования и ставки налога» на странице 35):
  - **По умолчанию** (если запрограммировано это значение, то при оформлении кассового чека будет использоваться налог, соответствующий секции, программируемый в Поле 6 для данного товара, налоги по секциям программируются в Таблице 7. «Наименования секций и налоги по секциям»).
  - НДС 20%.
  - НДС 10%.
  - НДС 20/120.
  - НДС 10/110.
  - НДС 0%.
  - БЕЗ НДС.
- **Секция** – ввести номер секции (ККТ поддерживает работу с 16-ю секциями).
- **Флаги** – ввести значение флага для данного товара:
  - 1 – разрешено редактирование цены товара;
  - 0 – запрещено редактирование цены товара;
  - 255 – считается, что товар отсутствует в базе.
- **Единица измерения** – ввести код единицы измерения товара, который запрограммирован в Таблице 24. «Единицы измерения»:
  - 1 – количество весовое, килограмм;
  - 2 – количество штучное, штука;
  - 3 – объем, литр.

Значения от 4 до 16 в Таблице 24 по умолчанию не запрограммированы. Если запрограммировать все значения, то можно вводить все значения Таблицы 24.
- **Признак расчета** – указать признак расчета:

- **По умолчанию**<sup>1</sup> (если запрограммировано это значение, то при оформлении кассового чека будет использоваться признак расчета, запрограммированный в Таблице 2. «Тип и режимы кассы» (Поле 120)).
- **Товар.**
- **Подарочный товар.**
- **Работа.**
- **Услуга.**
- **Ставка азартной игры.**
- **Выигрыш азартной игры.**
- **Лотерейный билет.**
- **Выигрыш лотереи.**
- **Предоставление РИД.**
- **Платеж.**
- **Агентское вознаграждение.**
- **Составной предмет расчета.**
- **Иной предмет расчета.**
- **Имущественное право.**
- **Внерезидентский расчет.**
- **Иные платежи и взносы.**
- **Торговый сбор.**
- **Курортный сбор.**
- **Залог.**
- **Расход.**
- **Взносы на обязательное пенсионное страхование ИП.**
- **Взносы на обязательное пенсионное страхование.**
- **Взносы на обязательное медицинское страхование ИП.**
- **Взносы на обязательное медицинское страхование.**
- **Взносы на обязательное социальное страхование.**
- **Платеж казино.**
- **Способ расчета** – ввести номер признака способа расчета, а именно его номер:
  - 0 – **По умолчанию**<sup>1</sup> (если введено это значение, при оформлении кассового чека будет использоваться значение, запрограммированное в Таблице 2. «Тип и режимы кассы» (Поле 113)).
  - 1 – **Предоплата 100%.**
  - 2 – **Предоплата.**
  - 3 – **Аванс.**

---

<sup>1</sup> – Является значением по умолчанию.

- 4 – Полный расчет.
- 5 – Частичный расчет.
- 6 – Передача в кредит.
- 7 – Оплата кредита.

- **Поставщик** – ввести код поставщика (может принимать значение из диапазона 1..16), а именно его номер, который программируется в Таблице 23. Поставщики (для каждого поставщика программируется его наименование ИНН и телефон).



При программировании базы товаров нужно учитывать, что запись большого количества значений в Таблицу 1 может занимать более пяти минут. В процессе записи Таблицы 1 не отключайте кабель USB и не производите работ с изделием! По окончании процесса записи в нижней левой части рабочего окна отобразится сообщение успешная запись ХХХХ ячеек Таблицы 1). В случае если при записи какого-либо значения произошла ошибка (например, неверный формат), то запись Таблицы 1 будет прервана, при этом отобразится сообщение об ошибке.

### **Таблица 2. «Типы и режимы кассы»**

Таблица 2 содержит очень много настроек (76 Полей), поэтому подробное описание всех настроек и возможных значений параметров работы ККТ нужно смотреть в Протоколе работы ККТ (документ представлен на сайте компании АТОЛ).

### **Таблица 3. «Пароли кассиров и администраторов»**

	1. Пароль	2. Имя	3. ИНН
Кассир 1	1	КАССИР 01	
Кассир 2	2	КАССИР 02	
• • •			
Кассир 8	8	КАССИР 8	
Администратор	29	АДМИНИСТРАТОР	
Системный администратор	30	СИС. АДМИНИСТРАТОР	

В Таблице 3 можно запрограммировать имена и пароли для восьми кассиров для администратора и системного администратора. Значения по умолчанию в данной ККТ имя кассира **Кассир 1**, **Кассир 2**,... **Кассир 8**, **Администратор** и **Системный администратор**, Пароль кассира 1 – 1, Пароль кассира 2 – 2, ... Пароль кассира 8 – 8, Пароль администратора – 29, Пароль системного администратора – 30.

### **Таблица 4. «Параметры скидок и надбавок»**

	1. Режим работы	2. Зарезервировано
Скидки	Разрешено все	0
Надбавки	Разрешено все	0

В Таблице 4 можно запрограммировать работу со скидками и надбавками. Для скидок и надбавок можно запрограммировать одно из возможных значений:

- **Запрещено** – работа со скидками запрещена.
- **Разрешено на весь чек** – возможно начисление скидки/надбавки только на весь чек.
- **Разрешено на позицию** – возможно начисление скидок/надбавок только на позицию чека.
- **Разрешено все** – возможно начисление скидок/надбавок и на позицию в чеке и на весь чек.

**Таблица 5**

Зарезервирована и не используется.

**Таблица 6. «Текст в чеке»**

1. Запрограммированное значение строки клише	
Ряд 1	ЖДЕМ ВАС СНОВА!
Ряд 2	
Ряд 3	онлайн-касса
Ряд 4	АТОЛ
Ряд 5	
Ряд 6	

В Таблице 6 можно запрограммировать рекламный текст (клише). По умолчанию в данной ККТ запрограммировано вида:

<pre> онлайн-касса       АТОЛ       КАССОВЫЙ ЧЕК ПРИХОД Чипсы с беконом LAYS   01          2.000 * 20.00 ≙40.00 СКИДКА                      ≙0.80 НДС 0%                       ≙0.00 <b>ИТОГ</b>                       <b>≙39.20</b> .....       ЖДЕМ ВАС СНОВА!</pre>	Клише
	Клише



При вводе рекламного текста есть возможность вызова контекстного меню с подсказками сочетания клавиш, для этого нужно выделить нужный символ или несколько символов, навести на выделение указатель мыши и нажать правую клавишу мыши, отобразится меню:

Undo	Ctrl+Z
Redo	Ctrl+Y
Cut	Ctrl+X
Copy	Ctrl+C
Paste	Ctrl+V
Delete	
Select All	Ctrl+A

**Таблица 7. «Наименования секция и налоги по секциям»**

Таблица 7 «Наименования секций и налоги по секциям»		Таблица 9 «Подключ...
	1. Запрограммированное наименование секции	2. Номер налога
Ряд 1	СЕКЦИЯ 01	1
Ряд 2	СЕКЦИЯ 02	2
Ряд 3	СЕКЦИЯ 03	3
Ряд 4	СЕКЦИЯ 04	4
Ряд 5	СЕКЦИЯ 05	5
Ряд 6	СЕКЦИЯ 06	6
Ряд 7	СЕКЦИЯ 07	1
Ряд 8	СЕКЦИЯ 08	1
	...	
Ряд 16	СЕКЦИЯ 16	1

В Таблице 7 можно запрограммировать название секции, номер налога, которым будет облагаться весь товар, который реализовывается в данной секции. Параметру **Запрограммированное наименование секции** по умолчанию присвоены значения: **Секция 1**, **Секция 2**, ..., **Секция 16**. Параметру **Номер налога** присвоены значения:

- для секции 1 – номер налога **1** (НДС 20%);
- для секции 2 – номер налога **2** (НДС 10%);
- для секции 3 – номер налога **3** (НДС 20/120);
- для секции 4 – номер налога **4** (НДС 10/110);
- для секции 5 – номер налога **5** (НДС 0%);
- для секции 6 – номер налога **6** (БЕЗ НДС);
- для секций 7-16 – номер налога **1** (НДС 20%).

### **Таблицы 8-9**

Зарезервированы и не используются.

### **Таблица 10**

Зарезервирована и не используется.

### **Таблица 11**

Зарезервирована и не используется.

**Таблица 12. «Наименования типов оплаты»**

1. Запрограммированное наименование типа (способа) оплаты		2. Номер фискального типа оплаты
Тип оплаты 1	БЕЗНАЛИЧНЫМИ	2 - Безналичными
Тип оплаты 2	ПРЕДВАРИТЕЛЬНАЯ ОПЛАТА (АВАНС)	3 - Предварительная оплата (аванс)
Тип оплаты 3	ПОСЛЕДУЮЩАЯ ОПЛАТА (КРЕДИТ)	4 - Последующая оплата (кредит)
Тип оплаты 4	ИНАЯ ФОРМА ОПЛАТЫ	5 - Иная форма оплаты (встречное предоставление)
Тип оплаты 5	ПЛАТ.КАРТОЙ	2 - Безналичными
Тип оплаты 6	ТАРОЙ	2 - Безналичными
Тип оплаты 7	КРЕДИТОМ	2 - Безналичными
Тип оплаты 8	ТИП 9	2 - Безналичными
Тип оплаты 9	ТИП 10	2 - Безналичными

В Таблице 12 запрограммированы способы оплаты (расчетов) и наименования фискальных типов оплаты. Значения параметров **Тип оплаты 1, ... Тип оплаты 5** доступны только для чтения, редактирование ячеек невозможно. **Тип оплаты 6, ... Тип оплаты 10** доступны для редактирования. Наименование типа (способа) оплаты рекомендуется программировать в творительном падеже. Значения по умолчанию параметра **Запрограммированное наименование типа (способа) оплаты** **Типа оплаты 5, ... Типа оплаты 9: ПЛАТ. КАРТОЙ, ТАРОЙ, КРЕДИТОМ, ТИП 9, ТИП 10**, соответственно. Параметр **Номер фискального типа оплаты** для **Типа оплаты 5, ... Типа оплаты 9** может принимать одно из значений:

- 1 – Наличными.
- 2 – Безналичными (значение по умолчанию).
- 3 – Предварительная оплата (аванс).
- 4 – Последующая оплата (кредит).
- 5 – Иная форма оплаты (встречное предоставление).

**Таблица 13. «Налоги»**

1. Название налога		2. Ставка налога	3. Тег налога
Налог 1	НДС 20%	2000	1102
Налог 2	НДС 10%	1000	1103
Налог 3	НДС 20/120	2000	1106
Налог 4	НДС 10/110	1000	1107
Налог 5	НДС 0%	0	1104
Налог 6	без НДС	0	1105

В Таблице 13 запрограммированы параметры **Название налога, Ставка налога и Тег налога**, которые доступны только для чтения.

**Таблицы 14-16**

Зарезервированы и не используются.

**Таблица 17. «Настройка беспроводных соединений»**

Таблица 17 «Настройка беспроводных соединений»	
1 . Конфигурационная строка	m2m.beeline.ru
2 . Имя пользователя	beeline
3 . Пароль	beeline
4 . Режим WiFi	Станция
5 . Имя точки доступа для работы по WiFi	Ssid
6 . Пароль доступа к точке доступа	Pswd
7 . Номер канала WiFi в режиме точки доступа	5
8 . Тип шифрования	WPA/WPA2

В Таблице 17 программируются параметры беспроводных соединений – GSM и WiFi.

- При работе по GSM ввести **Конфигурационную строку, Имя пользователя и Пароль.**
- При работе по WiFi ввести режим WiFi (Станция), **Имя точки доступа, Пароль доступа, Номер канала WiFi в режиме точки доступа, Тип шифрования.**

Все значения для программирования работы по сети GSM предоставляются оператором сотовой сети GSM, имя точки доступа, пароль доступа, номер канала WiFi и тип шифрования предоставляется системным администратором торгового предприятия.

**Таблица 18**

Зарезервирована и не используется.

**Таблица 19. «Настройка соединения с ОФД»**

Таблица 19. «Настройка соединения с ОФД»	
1 . Адрес ОФД	0.0.0.0
2 . Порт ОФД	7777
3 . DNS ОФД	0.0.0.0
4 . Канал обмена с ОФД	wifi
5 . Зарезервировано	0
6 . Зарезервировано	0
7 . Зарезервировано	2174877952
8 . Адрес сайта для проверки ФПД (для печати в чеке)	
9 . Адрес личного кабинета (ЛК)	service.atol.ruA/kkt
10 . Порт сервера диагностики	80
11 . Интервал посылок диагностических сообщений в секундах (для ЛК не используется)	60
12 . Интервал ожидания квитанции (в мин.)	5
13 . Интервал опроса ФН при сбоях ОФД – разрыве соединения с сервером (в сек.)	30
14 . Код привязки пользователя	
15 . Зарезервировано	60

В Таблице 19 программируются параметры соединения с оператором фискальных данных, с которым заключен договор. **ОФД должен быть аккредитован налоговыми органами!** Все параметрам по умолчанию присвоены следующие значения:

- Адрес ОФД – 0.0.0.0;
- Порт ОФД – 7777;
- DNS ОФД – 0.0.0.0;
- Канал обмена с ОФД – WiFi;
- Адрес сайта для проверки ФПД (для печати в чеке) – пустое поле (не запрограммировано);
- Адрес личного кабинета – service.atol.ru;
- Порт сервера диагностики – 80;
- Интервал посылок диагностических сообщений в секундах (для ЛК не используется) – 60;
- Интервал ожидания квитанции (в мин.) – 5;
- Интервал опроса ФН при сбоях ОФД – разрыв соединения с сервером (в сек.) – 30;
- Код привязки пользователя – пустое поле.

### Таблицы 20-22

Зарезервированы и не используются.

### Таблица 23. «Поставщики»

ка соединения с ОФД»			
Таблица 23. «Поставщики»		Таблица 24. «Единицы измерения»	
	1 . ИНН поставщика	2 . Наименование поставщика	3 . Телефон поставщика
Поставщик 1			
Поставщик 2			
Поставщик 3			
• • •			
Поставщик 16			

В Таблице 23 можно запрограммировать информацию о поставщиках реализуемого товара – ввести ИНН поставщика, наименование и телефон поставщика. По умолчанию ячейки Таблицы не запрограммированы (пустые).



**Таблица 24. «Единицы измерения»**

Таблица 24. «Единицы измерения»		Таблица 25. «Основн
1 . Наименование единицы измерения 1	килограмм	
2 . Наименование единицы измерения 2	штука	
3 . Наименование единицы измерения 3	литр	
4 . Наименование единицы измерения 4		
• • •		
16 . Наименование единицы измерения 16		

В Таблице 24 программируются единицы измерения реализуемого товара, которые могут быть напечатаны при оформлении позиции в чеке. Всего можно запрограммировать 16 единиц измерения. По умолчанию в ККТ при производстве запрограммированы первые три единицы измерения:

- **Наименование единицы измерения 1** – килограмм;
- **Наименование единицы измерения 2** – штука;
- **Наименование единицы измерения 3** – литр;
- **Наименование единицы измерения 4...16** – не запрограммированы (пустые поля).

**Таблица 25.**

Зарезервирована и не используется.

# Приложение 5



## Оформление чека при торговле алкогольной продукцией

### Общие положения

Согласно федеральному закону № 171-ФЗ, розничным магазинам для оформления чека алкоголя необходимо установить на торговую точку аппаратно-программный модуль, с помощью которого данные об алкоголе автоматически передаются в ЕГАИС. В данном издании реализована работа с универсальным транспортным модулем **АТОЛ HUB-19**, который является программным модулем для взаимодействия с ЕГАИС.



**Перед началом работы с УТМ АТОЛ необходимо заранее настроить параметры подключения УТМ АТОЛ! Подробнее о настройке изложено в документации на УТМ АТОЛ HUB-19.**

Для корректной работы с ККТ и обмена данными с ЕГАИС при продаже алкогольной продукции необходимо выполнить следующие настройки ККТ:

1. Ввести лицензию 2, который расширяет возможности ККТ для работы с ЕГАИС в автономном режиме.
2. В Таблице 2 Ряд 1 Поле 37 запрограммировать значение «1» (включена работа с ЕГАИС).



**Во время проведения регистрации/перерегистрации ККТ настройка режима ЕГАИС должна быть выключена (установлено значение 0 в Т2Р1П37). Включить режим ЕГАИС можно после проведения успешной регистрации/перерегистрации ККТ.**

3. Настроить параметры обмена с ОФД (подробнее изложено в разделе «Настройка обмена с ОФД» на странице 28). В данной ККТ можно выбрать один из возможных каналов связи с ОФД: EthernetOverUsb, GSM или WiFi.

При работе с УТМ АТОЛ в данной ККТ удобно использовать канал обмена EthernetOverUsb. Это связано с тем, что в УТМ АТОЛ уже предустановлено специализированное ПО (утилита **ЕоU**), которое автоматически обнаруживает подключенную ККТ и осуществляет передачу фискальных документов от ККТ ОФД (в УТМ АТО обязательно должен быть настроен доступ к сети Интернет).

4. Запрограммировать реквизиты ЕГАИС в Таблице 15.



**После проведения Регистрации ККТ некоторые реквизиты (ИНН, адрес, наименование предприятия) используются и в качестве реквизитов ЕГАИС. Для обмена данными с ЕГАИС в Таблице 9 обязательно нужно ввести КПП предприятия!**

5. В Таблице 1. «Товары» в Поле 2 «Штрихкод» для алкогольной и слабоалкогольной продукции запрограммировать штрихкод алкогольной продукции EAN-13 (подробное описание изложено в разделе «Таблица 1. «Товары» на странице 128).



**Для оформления кассового чека при продаже слабоалкогольной продукции требуется дополнительная настройка базы «Безакцизная АП для АК» в УТМ АТОЛ. Подробнее изложено в документации на УТМ АТОЛ.**

После настройки оборудования (ККТ и УТМ АТОЛ) оформление кассового чека при продаже алкогольной продукции будет включать в себя еще один шаг – сканирование штрихкода, который нанесен на тару.

Алкогольная продукция подразделяется на:

- **крепкие спиртные напитки**, которые помимо штрихкода EAN-13, маркируются Федеральной специальной маркой (акцизной маркой) – 2D-штрихкод PDF-417.



**PDF-417 – акцизная марка**



- **слабоалкогольную продукцию**: пиво, пивные напитки, сидр, пуаре, медовуха, которая не маркируется акцизом.



В данной ККТ оформление позиции в кассовых чеках прихода / возврата прихода для алкогольной продукции возможно только с использованием сканера ШК, который подключен к УТМ АТОЛ. Продажа алкоголя по свободной цене невозможна!

В зависимости от типа алкогольной продукции последовательность действий при оформлении алкогольной позиции в чеке будет различной, подробнее изложено далее.

### **Установка связи с УТМ АТОЛ (синхронизация)**

Перед началом работы необходимо подключить изделие к УТМ АТОЛ кабелем микро USB, включить изделие. Синхронизация изделия с УТМ АТОЛ производится в следующих случаях:

- в момент включения питания изделия;
- в момент подключения кабеля USB к изделию (изделие при этом включено, кабель USB подключен к УТМ АТОЛ);
- после сбоя обмена между изделием и УТМ АТОЛ при переходе изделия в режим «Выбор»;
- также возможно принудительно провести синхронизацию, нажав клавишу [B3] из режима «Выбор».

После синхронизации на дисплее отобразится - - - - -, после чего возможно следующее поведение ККТ:

- Если связь с УТМ АТОЛ успешно установлена и на дисплее отобразится сообщение **EPAU.C** или **E164-002**, то считается синхронизация прошла. Далее нужно очистить дисплей (нажать клавишу [C] или [PE]) для перехода в режим «Выбор. Для продолжения работы нужно выполнить вход в режим оформления кассовых чеков.
- В случае ошибки инициализации ККТ напечатает сообщение: «Связь с УТМ не установлена!!», а на дисплее отобразится код ошибки **E 164-001** – нет связи с УТМ». Для выполнения повторной

попытки инициализации необходимо сбросить код ошибки нажав клавиши **[C]** или **[PE]**, для перехода ККТ в режим «Выбор».



- В случае если связь с УТМ АТОЛ успешно установлена, но предыдущая работа с УТМ АТОЛ была завершена с ошибкой, когда в буфере УТМ АТОЛ остались отсканированные позиции, при инициализации связи буфер УТМ АТОЛ будет очищен, на дисплее отобразится код ошибки **£164-002** – буфер чека в УТМ АТОЛ сброшен, необходимо сбросить код ошибки нажав клавиши **[C]** или **[PE]**, для перехода ККТ в режим «Выбор», далее можно выполнить вход в режим оформления кассовых чеков.
- В случае если связь с УТМ АТОЛ успешно установлена, но предыдущая работа с УТМ АТОЛ была завершена с ошибкой, при инициализации УТМ АТОЛ выполнит операцию аварийного возврата, после чего перейдет в режим «Выбор», далее можно выполнить вход в режим оформления кассовых чеков.

## Оформление чека прихода для алкогольной продукции

### **Крепкие спиртные напитки (маркированная алкогольная продукция)**

Далее представлена последовательность действий при оформлении прихода алкогольной продукции. Последовательность действий представлена с учетом того, что ККТ и 2D сканер работоспособны и подключены к УТМ АТОЛ, настроен интерфейс обмена УТМ АТОЛ с сервером ЕГАИС, установлена связь ККТ с УТМ АТОЛ (изложено в разделе «Установка связи с УТМ»).

№	Действие	Клавиатура	Информация на дисплее ККТ
1.	Включить ККТ (если ККТ была выключена) либо перейти в режим выбора из другого режима работы. Если ККТ в режиме оформления чеков, то перейти к пункту 5.	—	
2.	Перейти в режим оформления кассовых чеков.	<b>[1]</b>	
3.	Ввести пароль доступа к режиму.	<b>[1]</b>	
4.	Подтвердить ввод пароля.	<b>[ИТ]</b>	
5.	ККТ находится в состоянии ожидания ввода позиции. Просканировать ШК EAN-13 сканером ШК.	—	

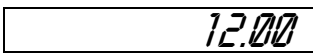
№	Действие	Клавиатура	Информация на дисплее ККТ
6.	<p>Просканировать ШК PDF-417 сканером ШК<sup>1</sup>.</p> <p>Если был просканирован верный ШК PDF-417, ККТ выводит запрос подтверждения позиции – <b>С-00</b>, для подтверждения ввода позиции необходимо нажать <b>[00]</b>.</p> <p>После нажатия клавиши <b>[00]</b> начинается отсчет времени! <b>До нажатия [ВВ] (шаг 8) должно пройти не более 45 секунд!</b></p>	<b>[00]</b>	
	<p>Для отмены ввода позиции (сброса введенного штрихкода) нужно нажать <b>[С]</b>.</p>		<b>[С]</b>
7.	Вести цену товара 12 руб. 00 коп.	<b>[1][2]</b>	
8.	Подтвердить оформление прихода.	<b>[ВВ]</b>	
8.	<p>На печать будет выведены строки:</p> <div style="border: 1px dashed black; padding: 5px; width: fit-content; margin: 10px auto;"> <p>АЛКОГОЛЬ ШК:                   1234567890123</p> <p>Шамп. Абрау Дюрсо</p> <p>03                                   1.000 x 350   ≐12.00</p> </div>		
9.	Закрывать чек	<b>[ИТ]</b>	
10.	Далее ККТ закрывает чек и напечатает слип, содержащий QR-код и ссылку.		

При оформлении позиции прихода ККТ ожидает подтверждение проведения алкогольной продукции от УТМ АТОЛ, при этом возможны различные случаи:

- Если подтверждение пришло – ККТ печатает позицию на ЧЛ.
- Если вернулись данные об отмене, то ККТ издаст звуковой сигнал, выдаст ошибку **Е 164-004** («Оформление отменено в УТМ АТОЛ») и распечатает сообщение «Операция отменена». Для дальнейшей работы необходимо сбросить код ошибки, нажав кнопку **[С]** или **[РЕ]**, отменить чек,

<sup>1</sup> – Если считанный ШК PDF-417 уже был проведен в данном чеке, то ККТ издаст звуковой сигнал и отобразит на дисплее код ошибки **Е 164-003** (повтор ШК PDF-417) для продолжения работы необходимо сбросить код ошибки, нажав **[С]**.

нажав кнопку [PE], выйти в режим «Выбор», также нажав кнопку [PE], и выполнить повторную инициализацию связи с УТМ АТОЛ.

При закрытии чека возможны случаи:

- Если при закрытии чека в изделии от УТМ АТОЛ вернулось сообщение об ошибке, то изделие издает звуковой сигнал, выдает ошибку **E 164-005** («Закрытие чека отменено в УТМ»), нужно сбросить код ошибки, нажав кнопку [C] или [PE], изделие напечатает сообщение «Операция отменена» / «Чек аннулирован». Данная ошибка может быть выведена в случае окончания срока действия лицензии УТМ АТОЛ, при ошибках в работе УТМ АТОЛ, при отсутствии интернета и невозможности передачи транспортной компонентой УТМ АТОЛ чеков в ЕГАИС более трех дней (оформление чека алкоголя будет невозможно) (подробное описание ошибки изложено в разделе «Неполадки и способы их устранения»). Для дальнейшей работы необходимо выйти в режим «Выбор», нажав кнопку [PE], и выполнить повторную инициализацию связи с УТМ АТОЛ.
- В случае если при закрытии чека в ККТ от УТМ АТОЛ вернулось сообщение «Ждите», ККТ чек не закрывает и из текущего состояния не выходит, пока не получит другой ответ от УТМ АТОЛ, на дисплее ККТ в это время отображаются .
- Если от УТМ АТОЛ пришло подтверждение закрытия чека, то выполняется закрытие чека в ККТ, при успешном выполнении закрытия чека выполняется печать итогов и далее следует печать слипа. После чего ККТ остается в режиме оформления кассовых чеков. В случае если закрытие чека вызвало ошибку ККТ – необходимо выключить ККТ, чек в ККТ аннулируется, состояние чека с УТМ АТОЛ синхронизируется при следующем включении ККТ.
- Если при закрытии чека в ККТ произошел сбой обмена с УТМ АТОЛ, то ККТ издаст звуковой сигнал, выдаст ошибку **E 164-001** («Нет связи с УТМ АТОЛ»). При этом нужно сбросить код ошибки, нажав кнопку [C] или [PE]. Отменить чек, нажав кнопку [PE] (изделие напечатает сообщение «Операция отменена» / «Чек аннулирован»). Данная ошибка может быть выведена в случае нарушения обмена или при ошибках в работе УТМ АТОЛ (подробное описание ошибки изложено в разделе «Неполадки и способы их устранения»). Для дальнейшей работы необходимо попробовать выполнить повторную инициализацию связи с УТМ АТОЛ: нажать кнопку [PE] для выхода в режим «Выбор».
- В случае если чековая лента закончилась при оформлении прихода при проведении алкогольной продукции, чек и слип не напечатаны, то нужно заменить ЧЛ. Затем провести синхронизацию с УТМ АТОЛ: для этого выйти в режим «Выбор», нажав клавишу [PE] (при этом изделие выполнит возврат алкогольной продукции в УТМ).



Подробнее о кодах ошибок изложено в разделе «Коды ошибок».

## **Слабоалкогольная продукция (немаркированная)**

Далее представлена последовательность действий при оформлении прихода при проведении слабоалкогольной продукции: пива, пивных напитков, сидра, пуаре, медовухи. Последовательность действий представлена с учетом того, что ККТ и 2D сканер работоспособны и подключены к УТМ АТОЛ, настроен интерфейс обмена УТМ АТОЛ с сервером ЕГАИС, установлена связь ККТ с УТМ АТОЛ (изложено в разделе «Установка связи с УТМ»). В УТМ должна быть предварительно сформирована база слабоалкогольной продукции.

№	Действие	Клавиатура	Информация на дисплее ККТ
1.	Включить ККТ (ККТ находится в режиме выбора). Перейти в режим Оформления кассовых чеков, ввести и подтвердить ввод пароля доступа к режиму. ККТ будет находиться в состоянии ожидания ввода позиции. Если ККТ в режиме оформления чеков, то перейти к пункту 2.	[1][1][ИТ]	
2.	<p>Просканировать ШК EAN-13 сканером ШК.</p> <p>Если был просканирован верный ШК (который соответствует слабоалкогольной продукции, внесенной в базу<sup>1</sup> УТМ АТОЛ), ККТ выводит запрос подтверждения позиции – <b>С-00</b>, подтвердить позицию.</p> <p>После нажатия клавиши <b>[00]</b> начинается отсчет времени! До нажатия <b>[ВВ]</b> (шаг 6) должно пройти не более 45 секунд!</p> <p>Для отмены ввода позиции (сброса введенного штрихкода) нужно нажать <b>[С]</b>.</p>	[00]	
3.	Если количество неединичное, то ввести количество учетных единиц. Если единичное, то перейти к вводу цены товара.	[2]	
4.	Подтвердить ввод количества.	[X]	
5.	Вести цену товара 20 руб. 00 коп.	[2][0]	
6.	Провести оформление прихода.	[ВВ]	
	<p>На печать будут выведены строки:</p> <div style="border: 1px dashed black; padding: 5px; margin: 10px auto; width: fit-content;"> <p>ШК: 1234567890123  Старый мельник 0,5 л.  03 2.000 X 20.00 ≅40.00</p> </div>		

<sup>1</sup> – если данная продукция не внесена в базу УТМ АТОЛ, то изделие будет находиться в режиме ожидания, при этом нужно отменить чек и проверить наличие пивной продукции в базе УТМ АТОЛ.

№	Действие	Клавиатура	Информация на дисплее ККТ
7.	Заккрыть чек <sup>1</sup>	[ИТ]	12.00
8.	Далее изделие закроеч чек.		

При оформлении прихода в чеке со слабоалкогольной позицией возможны ситуации сбоя обмена с УТМ АТОЛ и сервером ЕГАИС, возникающие при оформлении крепких спиртовых напитков, маркированных Федеральными специальными марками (представлено в предыдущем разделе «Крепкие спиртные напитки (маркированная алкогольная продукция)»). Также возможна ситуация, когда в базе слабоалкогольной продукции введены некорректные данные или несоответствующий формат данных, например, неверный штрихкод, алкокод или наименование продукции. Поэтому данная позиция при ее оформлении в чеке, может не пройти проверку в ЕГАИС. Для дальнейшей работы нужно устранить все недочеты.

## Оформление чека возврата прихода для алкогольной продукции

В разделе приведен пример оформления возврата товара для случая возврата алкогольной продукции (считается, что ККТ в режиме Оформления кассовых чеков и установлена связь ККТ с УТМ АТОЛ (изложено в разделе «Установка связи с УТМ»)).

### Пример. Возврат прихода для алкогольной позиции

№	Действие	Клавиатура	Информация на дисплее ККТ
1.	Открыть чек возврата прихода.	[ВЗ]	— 0000
2.	ККТ находится в состоянии ожидания ввода позиции. Просканировать ШК EAN-13 сканером ШК. В случае возврата слабоалкогольной продукции перейти к пункту 4.	—	0000

<sup>1</sup> – Если при нажатии на клавишу [ИТ] (закрытии чека) изделие издает звуковой сигнал, то это значит, что произошла ошибка (например, нет связи с УТМ АТОЛ, кончилась бумага в ККТ или т.п.). При этом нужно устранить возможную причину ошибки, отменить чек, нажав клавишу [РЕ], перейти в режим «Выбор» (кнопка [РЕ]). Состояние чека в ККТ и УТМ АТОЛ синхронизируется при новой установке связи с УТМ АТОЛ (при этом на ЧЛ возможна печать сообщения «Выполнен возврат алкогольной продукции в УТМ»).



№	Действие	Клавиатура	Информация на дисплее ККТ
3.	В случае возврата крепких спиртовых напитков просканировать ШК PDF-417 сканером ШК <sup>1</sup> .	—	—
4.	Если был просканирован верный ШК, ККТ выводит запрос подтверждения позиции – <b>С-00</b> , для подтверждения ввода позиции необходимо нажать <b>[00]</b> . После нажатия клавиши <b>[00]</b> начинается отсчет времени! До нажатия <b>[ВВ]</b> (шаг 7) должно пройти не более 45 секунд!	<b>[00]</b>	<b>С - 00</b>
5.	Для отмены действия (сброса введенного штрихкода) нужно нажать <b>[С]</b> . ККТ перейдет в режим ожидания дальнейших действий.	<b>[С]</b>	<b>0000</b>
6.	Оформление возврата товара по цене 12 руб.	<b>[1][2]</b>	<b>12.00</b>
	В случае возврата слабоалкогольной продукции, можно ввести количество товара, подтвердить ввод количества, затем ввести цену.	<b>[2][X][1][2]</b>	<b>24.00</b>
7.	Подтвердить ввод.	<b>[ВВ]</b>	—
	На чеке будет напечатано наименование кассового чека ВОЗВРАТ ПРИХОДА, далее строка со штрихкодом, строка с номером секции, количеством, ценой и суммой позиции.		
8.	Закрыть чек	<b>[ИТ]</b>	<b>12.00</b>
9.	Будет распечатан кассовый чек. При оформлении чеков с крепкими спиртными напитками будет напечатан слип, содержащий QR-код и ссылку.		

<sup>1</sup> — если считанный ШК PDF-417 уже был проведен в данном чеке, то ККТ издаст звуковой сигнал и отобразит на дисплее код ошибки **E 164-003** («Повтор ШК PDF-417») для продолжения работы необходимо сбросить код ошибки, нажав **[С]**.

## Отмена текущего чека для алкогольной продукции

Если после успешного оформления позиции выполняется аннулирование чека – по нажатию кассиром кнопки **[PE]**, выполняется подтверждение операции в УТМ АТОЛ и ККТ аннулирует чек. На чеке будет напечатано:

**ЧЕК АННУЛИРОВАН!**

В случае неподтверждения проведения аннулирования чека в УТМ АТОЛ в ККТ аннулирование чека не осуществляется. При нажатии кнопки **[PE]** ККТ издает звуковой сигнал и отображает на дисплее код ошибки **E 164-006** («Аннулирование чека отменено в УТМ»). Для дальнейшей работы необходимо сбросить код ошибки, нажав кнопку **[C]** или **[PE]**, после чего ККТ остается в состоянии ожидания действий: ввода позиции, закрытия или аннулирования чека.



Если в режиме **Оформления кассовых чеков** нажать **[PE]** при закрытом чеке, то ККТ перейдет в режим **«Выбор»**.



Если выключить питание изделия при открытом чеке, то при следующем его включении чек будет отменен и на нем будет напечатано **«ЧЕК АННУЛИРОВАН»**.

---



+7 (495) 730-7420  
[www.atol.ru](http://www.atol.ru)

Компания АТОЛ  
ул. Б. Новодмитровская,  
дом 14, стр. 2,  
Москва, 127015

АТОЛ 90Ф

Руководство по  
эксплуатации

Версия документации  
от 08.04.2020